

# JVC | KD-A66A/B/C/E/J/U

STEREO CASSETTE DECK

STEREO-KASSETTEN-TONBANDMASCHINE

MAGNÉTOPHONE À CASSETTES STÉRÉO

## Instruction Book

## Bedienungsanleitung

## Manuel d'Instructions

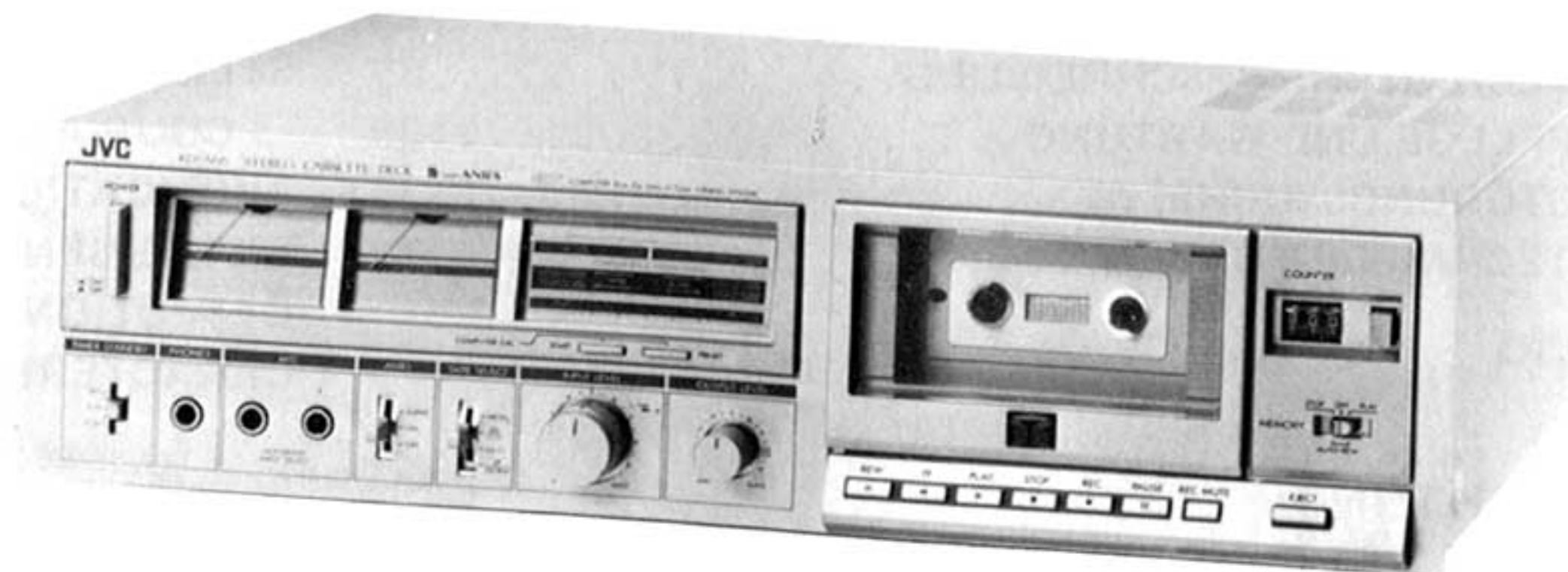

**For Customer Use;**

Enter below the Model No. and Serial No. which is located on the rear of the cabinet. Retain this information for future reference.

Model No. \_\_\_\_\_

Serial No. \_\_\_\_\_

## INTRODUCTION

Thank you for purchasing JVC's new KD-A66 stereo cassette deck. Read this instruction book carefully before starting operation to be sure of getting optimum performance and longer service life from the unit.

## CONTENTS

FEATURES . . . . .	2
CAUTIONS . . . . .	2
NAMES OF PARTS AND THEIR FUNCTIONS . . . . .	7
INDICATOR PANEL . . . . .	11
ANRS indicator . . . . .	12
Computer B.E.S.T. Tuning System indicator . . . . .	12
CONNECTION . . . . .	13
PLAYBACK . . . . .	15
ANRS switch . . . . .	17
RECORDING . . . . .	17
TAPE SELECT switch . . . . .	22
COMPUTER B.E.S.T. TUNING SYSTEM . . . . .	23
Operation of the computer B.E.S.T. tuning system . . . . .	23
RECORDING USING THE COMPUTER B.E.S.T. TUNING SYSTEM . . . . .	26
TIMER RECORDING AND PLAYBACK . . . . .	27
SELECTING THE AC SUPPLY VOLTAGE . . . . .	29
IMPORTANT . . . . .	29
TECHNICAL DESCRIPTION . . . . .	30
MAINTENANCE . . . . .	35
TROUBLESHOOTING . . . . .	36
SPECIFICATIONS . . . . .	37

### WARNING:

TO PREVENT FIRE OR SHOCK HAZARD, DO NOT EXPOSE THIS APPLIANCE TO RAIN OR MOISTURE.

## EINFÜHRUNG

JVC bedankt sich für den Kauf des Stereo-Kassettendecks KD-A66. Es empfiehlt sich, vor Inbetriebnahme des Geräts die Bedienungsanleitung gründlich zu lesen, damit Sie mit Ihrem neuen Kassettendeck die besten Ergebnisse erzielen und ein längere Lebensdauer des Geräts gewährleistet ist.

## INHALT

BESONDERHEITEN . . . . .	2
ZUR BEACHTUNG . . . . .	2
BEZEICHNUNG DER EINZELTEILE UND IHRE FUNKTIONEN . . . . .	7
ANZEIGENFELD . . . . .	11
ANRS-Anzeige . . . . .	12
Anzeige für COMPUTER-B.E.S.T.-ABSTIMMSYSTEM . . . . .	12
ANSCHLÜSSE . . . . .	13
WIEDERGABE . . . . .	15
ANRS-Schalter . . . . .	17
AUFNAHME . . . . .	17
Bandartwahlschalter (TAPE SELECT) . . . . .	22
COMPUTER-B.E.S.T.-ABSTIMMSYSTEM . . . . .	23
Bedienung des COMPUTER-B.E.S.T.-ABSTIMMSYSTEMS . . . . .	23
AUFNAHME MIT DEM COMPUTER-B.E.S.T.-ABSTIMMSYSTEM . . . . .	26
ZEITGEBERAUFNAHME UND WIEDERGABE . . . . .	27
WAHL DER NETZSPANNUNG . . . . .	29
TECHNISCHE BESCHREIBUNG . . . . .	30
PFLEGE UND WARTUNG . . . . .	35
STÖRUNGSSUCHE . . . . .	36
TECHNISCHE DATEN . . . . .	37

### ACHTUNG:

ZUM VERMEIDEN VON FEUERGEFAHR ODER EINES ELEKTRISCHEN SCHLAGES SETZEN SIE DAS GERÄT NIE REGEN ODER FEUCHTIGKEIT AUS.

## AVANT-PROPOS

*Nous vous remercions d'avoir acheté le nouveau magnétophone à cassette KD-A66 de JVC. Veuillez lire consciencieusement ce manuel d'instructions avant de commencer à faire fonctionner l'appareil de façon à être sûr d'obtenir les performances optimum et la plus longue utilisation de cet appareil.*

## SOMMAIRE

CARACTÉRISTIQUES . . . . .	2
PRÉCAUTIONS . . . . .	2
NOMENCLATURE DES ORGANES ET DE LEUR FONCTION . . . . .	7
PANNEAU DES VOYANTS INDICATEURS . . . . .	11
Indicateur ANRS . . . . .	12
Indicateur du système d'accord à ordinateur B.E.S.T. . . . .	12
BRANCHEMENT . . . . .	13
REPRODUCTION . . . . .	15
Commutateur de circuit ANRS . . . . .	17
ENREGISTREMENT . . . . .	17
Sélecteur de Bande (TAPE SELECT) . . . . .	22
SYSTEME D'ACCORD A ORDINATEUR B.E.S.T. . . . .	23
Fonctionnement du système d'accord à ordinateur B.E.S.T. . . . .	23
ENREGISTREMENT EN UTILISANT LE SYSTÈME D'ACCORD À ORDINATEUR B.E.S.T. . . . .	26
ENREGISTREMENT ET REPRODUCTION A L'AIDE D'UNE MINUTERIE . . . . .	27
SÉLECTION DU VOLTAGE D'ALIMENTATION COUR ALT. . . . .	29
EXPLICATIONS TECHNIQUES . . . . .	30
ENTRETIEN . . . . .	35
DETECTION DE PANNES . . . . .	36
CARACTÉRISTIQUES TECHNIQUES . . . . .	37

### ATTENTION:

POUR EVITER TOUT DANGER D'ELECTROCUTION OU D'INCENDIE, NE PAS EXPOSER L'APPAREIL A LA PLUIE OU A L'HUMIDITE.

## FEATURES

1. Built-in computer B.E.S.T. Tuning System for automatic adjustment of Bias, Equalization and Sensitivity of Tape.
2. Metal tape compatibility having 4 tape select positions.
3. Full-logic control operation with 2 motor ID (Independent Drive) mechanism.
4. X-cut SA (SEN-ALLOY) record/play head for an improved frequency response over Permalloy yet as durable as ferrite.
5. SA (SEN-ALLOY) erase head for perfect compatibility with Metal Tape.
6. LED indication for cassette operation buttons (REC, PLAY, PAUSE) light for the respective operation mode so as to make checking easier.
7. ANRS, and Super ANRS for decreasing hiss-noise and improving linearity at high frequency.
8. 5 LED multi-peak level indicators for easy check of the recording level.
9. Continuous TIMER STANDBY mechanism for recording when you are not at home using the REC-OFF-PLAY select switch.
10. REC MUTE button for making a non-recorded section on the tape program.
11. Memory switch for listening to the same program repeatedly.
12. Remote control terminal (R50E optional)

## CAUTIONS

### 1. Installation

- 1) Avoid installing the unit in a location subject to ambient temperatures exceeding 104°F (direct sunlight and near heaters) or less than 32°F, humidity, dust and vibration.

## BESONDERHEITEN

1. Eingebautes Computer-B. E.S.T.-Abstimmssystem zur automatischen Abstimmung von Vormagnetisierung, Entzerrung und Bandempfindlichkeit.
2. Metallbandkompatibel mit vierstufigem Bandartwahlschalter.
3. Vollogischer Betrieb mit unabhängig angetriebenem Zwei-Motoren-Mechanismus.
4. X-Schnitt-Aufnahme/Wiedergabekopf aus SA (Sen-Alloy) für einen verbesserten Frequenzgang gegenüber Permalloy, jedoch mit der Festigkeit von Ferrit.
5. SA-(Sen-Alloy)-Löschkopf für ausgezeichnete Metallband-Kompatibilität.
6. LED-Anzeigen für Bedientasten der Kassette (REC, PLAY, PAUSE) leuchten bei entsprechender Betriebsart für eine leichtere Überprüfung auf.
7. ANRS und Super-ANRS zur Unterdrückung von Bandrauschen und für verbesserte Linearität bei hohen Frequenzen.
8. 5 LED-Mehrfachspitzenwertanzeigen für leichtere Überprüfung des Aufnahmepegels.
9. Zeitgeber-Bereitschaftsmechanismus zur Aufnahme mit dem REC-OFF-PLAY-Wahlschalter, wenn Sie nicht zu Hause sind.
10. Stummaufnahme-Schalter (REC MUTE) zum Herstellen von unbespielten Abschnitten auf dem Band.
11. Speicherschalter für ein wiederholtes Hören des gleichen Programms.
12. Fernbedienungsanschluß (R-50E zusätzlich)

## ZUR BEACHTUNG

### 1. Installierung

- 1) Stellen Sie das Gerät an einem trockenen, staubfreien Ort auf, der eine Umgebungstemperatur von nicht mehr als 40°C (im direkten Sonnenlicht oder in der Nähe von Heizgeräten) und nicht weniger als 0°C aufweist und gegen Erschütterungen geschützt ist.

## CARACTÉRISTIQUES

1. *Système d'accord à ordinateur B.E.S.T incorporé pour le réglage automatique de polarisation, d'égalisation et de sensibilité de bande.*
2. *Compatible avec la bande au métal grâce au sélecteur de bande à 4 positions.*
3. *Fonctionnement à commande entièrement logique possédant 2 moteurs à entraînement indépendant.*
4. *Tête d'enregistrement/lecture SA (SEN-ALLOY) à entrefer en X afin d'obtenir une meilleure réponse de fréquence qu'avec le Permalloy ainsi qu'une résistance comparable au ferrite.*
5. *Tête d'effacement SA (SEN-ALLOY) pour parfaire la compatibilité avec la bande au métal.*
6. *Indication par diodes électroluminescentes pour les touches de fonctionnement (REC, PLAY, PAUSE) s'allumant pour signaler le mode choisi afin de faciliter toute vérification.*
7. *ANRS et Super ANRS réduisant le souffle de la bande et améliorant la linéarité dans les hautes fréquences.*
8. *Indicateurs de niveau de crêtes à 5 diodes électroluminescentes facilitant les vérifications du niveau d'enregistrement.*
9. *Mécanisme d'attente continue par minuterie permettant d'enregistrer lorsque vous n'êtes pas à la maison en utilisant le sélecteur REC-OFF-PLAY.*
10. *Touche de suppression d'enregistrement (REC MUTE) permettant d'effectuer une section non enregistrée sur la bande.*
11. *Commutateur de mémoire permettant d'écouter plusieurs fois le même programme musical.*
12. *Borne de télécommande (R-50E facultatif)*

## PRÉCAUTIONS

### 1. Installation

- 1) *Eviter d'installer l'appareil dans un endroit où la température ambiante dépasse 40°C (sous les rayons du soleil et près d'un chauffage) ou si elle est en-dessous de 0°C. L'humidité, la poussière et les vibrations sont aussi déconseillées.*

- 2) Avoid placing the unit on an amplifier, to prevent hum from being produced by some types of amplifiers. Move the unit to a place not affected by the amplifier. Keep the unit as far as possible from a TV set.

## 2. Safety hints

- 1) When it is used with household AC power voltage fluctuations of up to 10% will not cause the deck to operate incorrectly. The necessity of frequency change has been eliminated by the use of a DC motor. You can obtain stable performance from your deck, whether the commercial frequency in your area is 50 or 60Hz.
- 2) Be sure to pull the plug, not the cord. (Fig. 1)  
Do not handle with wet hands.  
Do not damage the power cord. (Fig. 2)  
If your unit is not being used for a long period of time, disconnect the power cord.

## 3. Cassette tapes

- 1) Loose tape may become tangled in the tape transport mechanism. Remove slack by winding the tape with a pencil. (Fig. 3)
- 2) The use of C-120 (120 minutes turn around) or thinner tape is not recommended, since characteristic deterioration may occur.
- 3) To prevent accidental erasure of previously recorded material, the cassettes are equipped with safety tabs opposite the exposed tape. Break and remove the tabs with a screwdriver as required. (Fig. 4)  
To prevent the erasure of material recorded on side A. Break and remove the left tab as viewed from side A.  
To prevent the erasure of material recorded on side B. Break and remove the left tab as viewed from side B.
- 4) If, after the tabs have been removed, you wish to erase a recording and make a new recording, cover the hole with adhesive tape.

- 2) Zur Vermeidung von eventuell bei verschiedenen Verstärkertypen auftretenden Pfeifgeräuschen sollte das Gerät nicht auf einem Ort, der weit genug von einem solchen entfernt ist. Auch zu einem Fernsehapparat sollte genügend Abstand gehalten werden.

## 2. Hinweise zur Sicherheit

- 1) Bei Netzbetrieb des Geräts verursachen Spannungsschwankungen bis zu 10% keine Funktionsstörungen. Auf Grund des Gleichstrommotors, mit dem das Gerät ausgerüstet ist, ist eine Umstellung der Frequenz nicht nötig. Sowohl mit einer Netzfrequenz von 50Hz als auch 60Hz erzielt das Gerät eine stabile Leistung.
- 2) Ziehen Sie das Kabel stets am Stecker, nicht am Kabel selbst. (Abb. 1)  
Fassen Sie das Kabel nicht mit feuchten Händen an. Das Netzkabel nicht beschädigen. (Abb. 2)  
Wenn das Gerät für längere Zeit nicht gebraucht wird, so ziehen Sie das Netzkabel heraus.

## 3. Kassettenband

- 1) Locker gewickeltes Band kann sich im Bandtransportmechanismus verfangen. Straffen Sie das Band, indem Sie mit einem Bleistift die Kassettenspule drehen. (Abb. 3)
- 2) Die Verwendung von C-120 Band (120 Minuten Laufzeit beide Seiten) oder dünnerem Bandmaterial ist nicht zu empfehlen, da die Gefahr eines Leistungsabfalls besteht.
- 3) Zum Schutz der Aufnahme auf dem Band gegen unabsichtliche Löschung, sind die Kassetten mit Sicherheitsfenstern gegenüber der Bandöffnung ausgestattet. Brechen Sie mit einem Schraubenzieher die Kunststoffzunge des Sicherheitsfensters der Bandseite heraus, die Sie schützen möchten. (Abb. 4)  
Zum Schutz des auf Seite A aufgenommenen Materials. Die von Seite A aus gesehen linke Kunststoffzunge herausbrechen.  
Zum Schutz des auf Seite B aufgenommenen Materials. Die von Seite B aus gesehen linke Kunststoffzunge herausbrechen.
- 4) Wenn Sie nach der Entfernung der Kunststoffzungen eine Aufnahme löschen möchten und neue machen, so überkleben Sie die Sicherheitsfenster mit einem Klebeband.

- 2) *Eviter de placer l'appareil sur un amplificateur, pour empêcher que des ronflements se produisent. Mettre l'appareil à une place où il ne sera pas affecté par l'amplificateur. Garder l'appareil aussi loin que possible d'une télévision.*

## 2. Conseils de sécurité

- 1) *Lorsque l'appareil est utilisé sur une alimentation secteur, des fluctuations jusqu'à 10% ne provoqueront pas un fonctionnement incorrect de la platine. La nécessité de changer le cycle a été éliminée grâce à l'utilisation d'un moteur courant continu. Vous pouvez obtenir une performance très stable de votre platine même si la fréquence de votre zone est de 50 ou 60Hz.*
- 2) *Tirer toujours sur la prise et non sur le câble. (Fig. 1) Ne pas manipuler le câble avec des mains humides. Ne pas abîmer le câble d'alimentation. (Fig. 2) Si l'appareil n'est pas utilisé pendant longtemps, il faut déconnecter le cordon secteur.*

## 3. Cassette

- 1) *Une bande détendue risque de s'entortiller dans le mécanisme d'entraînement de la bande. Retendre la bande en tournant avec un crayon. (Fig. 3)*
- 2) *L'utilisation de bandes C-120 (120 minutes allerretour) n'est pas recommandée, car du fait de leur finesse une détérioration des caractéristiques risque de se produire.*
- 3) *Afin d'éviter un effacement accidentel d'une bande préalablement enregistrée, les cassettes sont équipées de languettes de sécurité étant situées sur le côté opposé à celui où la bande est exposée. Briser et retirer les languettes avec un tournevis si vous le désirez. (Fig. 4)  
*Pour éviter d'effacer l'enregistrement de la face A, briser et retirer la languette située à gauche de la face A. Pour éviter d'effacer l'enregistrement de la face B, briser et retirer la languette située à gauche de la face B.**
- 4) *Si vous souhaitez effacer un enregistrement ou faire un nouvel enregistrement sur une cassette dont vous avez retiré les languettes, il suffit de recouvrir les trous avec de l'adhésif.*

- 5) Do not store cassette tapes in a place subject to a magnetic field (ex. on top of a TV set or in close proximity to a speaker) or in a place subject to high temperatures or humidity. If unavoidable, place the cassette tapes in a case.

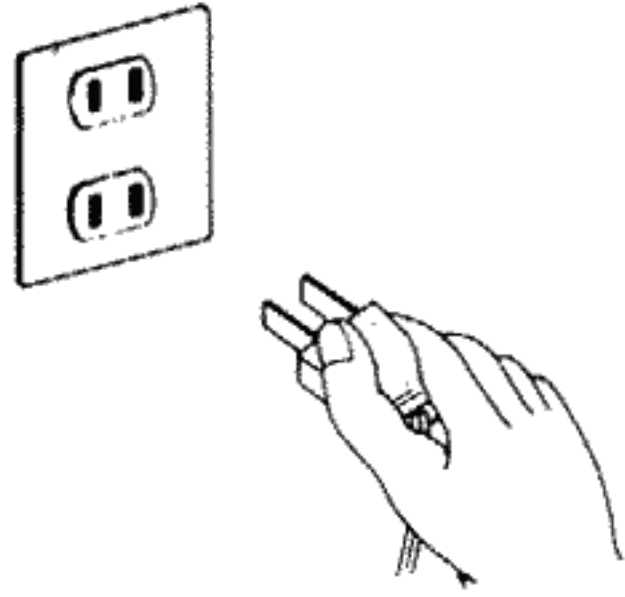

Fig. 1  
Abb. 1

Grasp the plug when disconnecting the cord.  
Das Netzkabel am Stecker aus der Steckdose ziehen.  
*Tenir la prise lors du débranchement du câble d'alimentation.*

#### 4. Precaution

- 1) Do not remove the cabinet.  
To avoid electric shock do not touch interior parts of the deck. Consult the dealer or JVC service center for repair.
- 2) Do not permit any liquids or objects to get inside of the deck.  
Damage to the deck will result if water, flammables or metallic objects get inside.
- 3) Install in a well ventilated place.  
A ventilation cover is used on the surface of the deck to protect the parts from internal heat.  
Therefore, do not place anything on this surface.  
This deck, and the cassette tape may become warm if used for a long period, but it does not effect the deck life or quality.

#### 5. Memory switch

This is convenient when repeatedly playing back the same program.

- 5) Lagern Sie Ihre Kassetten nicht in der Nähe eines magnetischen Feldes (z.B. auf einem Fernsehapparat oder nahe bei Lautsprechern) oder an heißen oder feuchten Orten. Läßt es sich nicht vermeiden, so bewahren Sie die Kassetten wenigstens in einem Behälter auf.

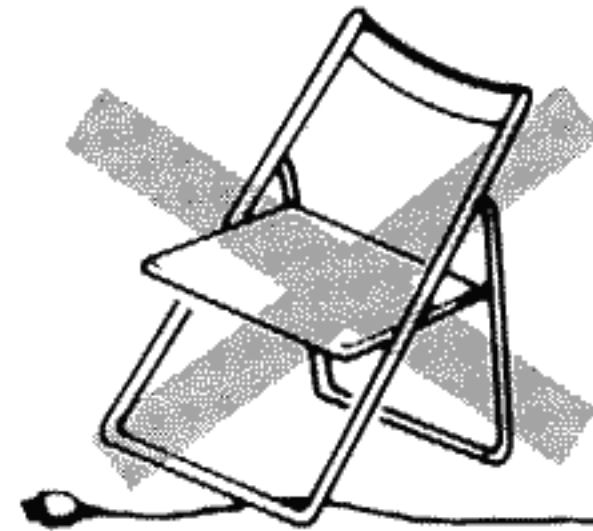

Fig. 2  
Abb. 2

Do not damage the power cord.  
Das Netzkabel nicht beschädigen.  
*Ne pas endommager le câble d'alimentation.*

#### 4. Vorsichtsmassnahmen

- 1) Entfernen Sie nicht das Gehäuse.  
Zur Vermeidung von elektrischen Schlägen sollten Sie keine Innenteile des Decks berühren. Für Reparaturen sollten Sie sich an den Händler oder das JVC Kundendienst-Center wenden.
- 2) Verhindern Sie, daß Flüssigkeiten oder Gegenstände in das Deckinnere gelangen.  
Das Deck wird beschädigt, wenn Wasser, entzündbare Materialien oder Metallobjekte ins Innere gelangen.
- 3) Stellen Sie das Gerät an einem gut belüfteten Ort auf.  
Auf der Deck-Oberfläche ist eine Lüftungshaube angebracht, um die Bauteile vor interner Wärme zu schützen. Deshalb sollten Sie nichts auf diese Oberfläche stellen. Das Deck und die Kassette könnten bei längerer Benutzung warm werden, dies hat aber keinen Einfluß auf die Lebensdauer und Leistung des Decks.

#### 5. Speicherschalter

Eine zweckmäßige Einrichtung zum wiederholten Abspielen desselben Programms.

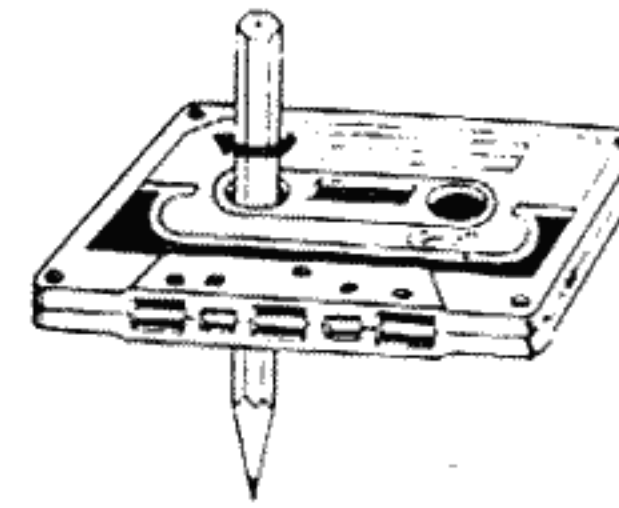

Fig. 3  
Abb. 3

Turn the pencil to tighten the tape.  
Zur Straffung des Bandes den Bleistift drehen.  
*Tourner le crayon pour tendre la bande.*

#### 4. Precautions

- 1) *Ne pas démonter le coffret.*  
*Afin d'éviter tout danger de choc électrique, ne pas toucher les pièces internes de la platine. En cas de panne ou de problème technique, consulter un revendeur ou un service de réparation JVC.*
  - 2) *Ne laisser aucun liquide ou objet pénétrer à l'intérieur de la platine.*  
*La platine risque d'être endommagée si de l'eau, des objets inflammables ou métalliques pénètrent à l'intérieur.*
  - 3) *Installer la platine dans un endroit bien aéré.*  
*Un couvercle de ventilation est utilisé sur la surface de la platine pour protéger les pièces contre une chaleur interne trop forte.*  
*Par conséquent, ne placer aucun objet sur cette surface. Cette platine ainsi que la cassette risquent de devenir chaudes si elles sont utilisées pendant une durée prolongée, mais cela n'affecte pas la durée d'utilisation ou la qualité de la platine.*
- #### 5. Commutateur de mémoire
- Ce commutateur facilite la reproduction répétée d'un même passage d'enregistrement.*

- 5) *Ne pas ranger les cassettes dans un endroit où il y a un champ magnétique (sur le haut d'un téléviseur ou près d'un haut-parleur, par exemple) ou dans un endroit trop chaud ou trop humide. Si aucune place ne convient, placer les cassettes dans une boîte.*

Safety tab  
Sicherheitsfenster (Kunststoffzunge)  
Languette de sécurité

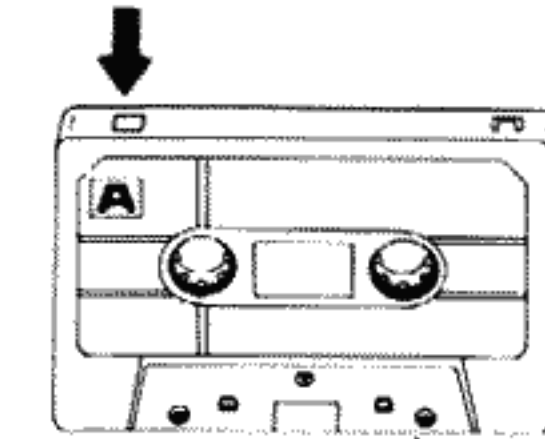

Fig. 4  
Abb. 4

Break and remove the tabs with a screwdriver.  
Zum Herausbrechen einen Schraubenzieher benutzen.  
*Briser et retirer les languettes avec un tournevis.*

If you want to rewind the tape fully, set this switch to the OFF position.

The tape automatically stops when the tape counter reads "999" if this switch has been set to the STOP position and playback automatically starts if this switch has been set to the PLAY position. — Fig. 5

#### 6. Timer switch

Set the switch to the REC or PLAY position when you are going to record or play back using an audio timer.

Confirm that the switch is set to the OFF position before switching on the deck's power when you are not using a timer. Be careful; recording or playback will start automatically a few seconds after the POWER switch is turned on if this switch is in the REC or PLAY position. — Fig. 6

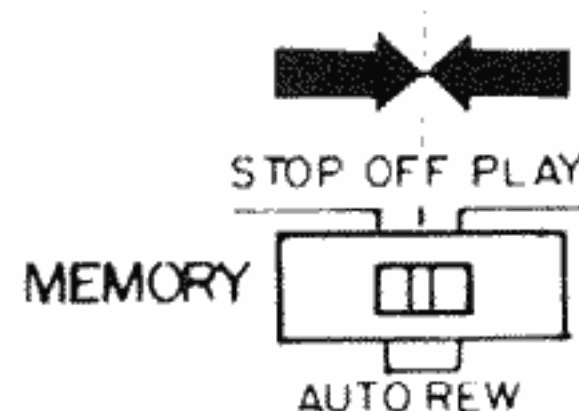

Fig. 5  
Abb. 5

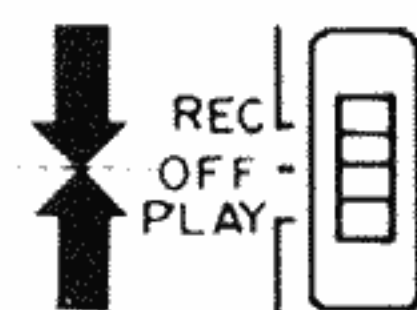

Fig. 6  
Abb. 6

#### 7. Recording when you are absent and the computer B.E.S.T. tuning system

The computer B.E.S.T. tuning system operates automatically when the power is turned on by an audio timer for recording in your absence. The timer settings should allow a short time before the program to be recorded (around 1 minute) since the computer B.E.S.T. tuning system requires approx. 25 seconds to complete its operation.

#### 8. COMPUTER CAL (Calibration) buttons

Do not press the COMPUTER START button in the playback mode. Recording and playback modes will be repeated if this button is depressed, which may result in the accidental erasure of a valuable recording. If the PRESET button is depressed in the record or playback mode, the deck enters the stop mode.

#### 9. Safety tabs and computer B.E.S.T. Tuning System

Computer B.E.S.T. Tuning System does not operate when the safety tabs are broken or

Wenn Sie das Band vollständig zurückspulen möchten, stellen Sie den Schalter auf OFF.

Das Band stoppt automatisch, wenn das Bandzählwerk "999" erreicht und wenn dieser Schalter auf STOP gestellt ist. Die Wiedergabe stoppt automatisch, wenn dieser Schalter auf PLAY gestellt wurde. — Abb. 5

#### 6. Zeitgeber-Schalter

Stellen Sie den Schalter auf REC oder PLAY, wenn Sie mit einem Audio-Zeitgeber aufnehmen oder wiedergeben möchten.

Achten Sie darauf, daß dieser Schalter auf OFF steht, bevor Sie das Deck einschalten, wenn sie keinen Zeitgeber benutzen. Seien Sie bitte vorsichtig, die Aufnahme oder Wiedergabe startet automatisch einige Sekunden nachdem der Netzschalter (POWER) eingeschaltet wurde, wenn der Zeitgeber-Schalter sich in der REC-oder PLAY-Stellung befindet. — Abb. 6

#### 7. Aufnahme in Ihrer Abwesenheit und Computer-B.E.S.T.-Abstimmssystem

Das Computer-B.E.S.T.-Abstimmssystem arbeitet automatisch, wenn die Netzspannung durch einen Zeitgeber für Aufnahmen in Ihrer Abwesenheit eingeschaltet wird. Der Zeitgeber sollte etwas früher als das aufzunehmende Programm eingestellt werden (ca. 1 Minute) da das Computer-B.E.S.T.-Abstimmssystem ca. 25 Sekunden benötigt, um seine Funktion durchzuführen.

#### 8. COMPUTER CAL (Kalibrierungs-) Taste

Drücken Sie die COMPUTER-START-Taste nicht in der Wiedergabe-Stellung.

Die Aufnahme- und Wiedergabe-Betriebsarten werden wiederholt, wenn diese Taste eingedrückt wird, was zu einem unbeabsichtigtem Löschen einer wertvollen Aufnahme führen kann. Wenn die PRESET-Taste bei der Aufnahme oder Wiedergabe gedrückt wird, schaltet das Deck auf die Stop-Stellung.

#### 9. Sicherheitsplättchen und das Computer-B.E.S.T.-Abstimmssystem

Das Computer-B.E.S.T.-Abstimmssystem funktioniert nicht, wenn die Sicherheitsplättchen herausgebrochen

*Pour réenrouler la bande complètement, régler ce commutateur sur la position OFF.*

*Si le commutateur est réglé sur la position STOP, le réenroulement de la bande s'arrête automatiquement dès que l'affichage du compteur de repérage indique "999"; si le commutateur est réglé sur la position PLAY, l'appareil se met en mode de reproduction de lui-même après arrêt automatique à "999". — Fig. 5*

#### 6. Commutateur pour mise en route par minuterie

*Régler ce commutateur sur la position REC (enregistrement) ou sur la position PLAY (reproduction) pour commander la mise en route de la fonction choisie par minuterie audio.*

*Lorsque la minuterie n'est pas employée, s'assurer que ce commutateur est bien réglé sur la position OFF avant de mettre l'appareil sous tension, car sinon l'enregistrement ou la reproduction se mettent automatiquement en route quelques secondes après réglage de l'interrupteur marche-arrêt sur la position ON, si ce commutateur est réglé soit sur la position REC, soit sur la position PLAY. — Fig. 6*

#### 7. Enregistrement en votre absence et système de réglage par micro-ordinateur

*Le système B.E.S.T. de réglage par micro-ordinateur se met en route automatiquement dès que l'appareil est mis sous tension par l'action d'une minuterie. Il convient donc de prévoir, lors du réglage de la minuterie, une durée supplémentaire d'environ une minute avant le programme à enregistrer de manière à tenir compte du temps de fonctionnement du micro-ordinateur (environ 25 secondes).*

#### 8. Touches de fonctionnement du micro-ordinateur (COMPUTER CAL)

*Ne pas appuyer sur la touche COMPUTER START alors que l'appareil est en mode de reproduction, car le réglage par micro-ordinateur exige une série d'enregistrements et de lectures de bande qui risquent de provoquer l'effacement d'un enregistrement qu'on voulait conserver.*

*Si on appuie sur la touche PRESET alors que l'appareil est en mode d'enregistrement ou de reproduction, la platine se met en mode d'arrêt.*

#### 9. Languettes de sécurité et système d'accord par ordinateur B.E.S.T.

*Le système d'accord par ordinateur B.E.S.T. ne fonctionne pas lorsque les languettes de sécurité ont été*

removed (ERROR indicator flickers). This B.E.S.T. Tuning System prevents the accidental erasure of important previously recorded materials.

#### 10. Tape protection

To protect your valuable tapes, operation buttons are designed so that they will not function unless the cassette is loaded correctly and the cassette holder is completely closed.

#### 11. Tape slack prevention mechanism

In the KD-A66, when switched from the Record or Play mode to the Stop or Pause mode, the left reel rotates slightly to eliminate slack tape.

#### 12. Remote control terminal on rear panel

This terminal is a DIN standard, but it is not for the purpose of recording and playing back using DIN cord. Connect the remote control unit R-50E (optional).

Pushing the MUSIC SCAN button of the remote control unit, the deck enters the FF or REW mode.

If you have already the other remote control units, R-30E or RM-505, purchase the remote control adaptor RA-3K.

#### 13. Head cleaning

The record/play head is the most critical part of this unit. Always keep it clean.

Of the several essentials for quality recording and playback, head cleaning is apt to be the most neglected. The heads become inevitably contaminated with minute particles on the order of 1 micron (1/1000 mm) during use. (Fig. 7)

Played back with a soiled head  
(The response at high frequencies greatly deteriorates even with dust particles of 1.5 microns)  
= Wiedergabe mit schmutzigem Tonkopf  
(Der Frequenzgang verschlechtert sich beträchtlich im hohem Frequenzbereich selbst bei Staubpartikeln von der Größe 1,5 Mikron.)  
= *Reproduction avec une tête non-nettoyée*  
(La réponse aux fréquences élevées se détériore de façon considérable en cas de présence de particules de poussière de 1,5 micron.)

oder entfernt worden sind (Fehleranzeige blinkt): Das B.E.S.T.-Abstimmssystem verhindert ein unbeabsichtigtes Löschen von wertvollen, vorher aufgenommenen Materialien.

#### 10. Bandschutz

Zum Schutz Ihrer wertvollen Bänder sind die Bedientknöpfe so konstruiert worden, daß sie nur funktionieren, wenn die Kassette korrekt eingelegt ist und der Kassettenhalter völlig geschlossen ist.

#### 11. Mechanismus zur Verhinderung von Banddurchhang

Beim KD-A66, dreht sich zur Eliminierung von Banddurchhang die linke Spule geringfügig, wenn von Aufnahme oder Wiedergabe auf Stopp oder Start geschaltet wird.

#### 12. Rückseitiger Fernbedienungsanschluß

Dieser Anschluß entspricht der DIN-NORM, jedoch ist er nicht zur Aufnahme oder Wiedergabe mittels eines DIN-Kables gedacht.

Schließen Sie zur Fernbedienung die Fernbedienung R-50E (zusätzlich) hier an.

Durch Drücken der Programmwahltaste (MUSIC SCAN) auf der Fernbedienung, schaltet das Deck auf Schmelvorlauf oder Rückspulen. Wenn Sie andere Fernbedienungen besitzen, wie z.B die R-30E oder RM-505, sollten Sie sich den Fernbedienungsadapter RA-3K besorgen.

#### 13. Tonkopfreinigung

Der Aufnahme/Wiedergabekopf ist das empfindlichste Teil dieses Geräts. Halten Sie den Tonkopf stets sauber. Von den wichtigsten Bedingungen und Voraussetzungen für eine hohe Aufnahme- und Wiedergabequalität wird die Reinigung der Tonköpfe am meisten vernachlässigt. Es ist unvermeidlich, daß sich im Lauf der Zeit Staubpartikel (in der Größenordnung von 1 Mikron = 1/1000 mm) auf den Tonköpfen ansammeln, so daß sie verschmutzen. (Abb. 7)

*brisées ou enlevées (l'indicateur ERROR s'allume). Ce système d'accord B.E.S.T. évite tout effacement accidentel d'importants enregistrements effectués au préalable.*

#### 10. Protection des bandes

*Afin de protéger vos bandes de valeur, les touches de fonctionnement sont conçues de manière à ne pas fonctionner tant qu'une cassette n'est pas chargée correctement et que le porte-cassette n'est pas complètement fermé.*

#### 11. Mécanisme de prévention de la tension de la bande

*Dans la KD-A66, lorsque l'on passe du mode d'enregistrement ou de lecture au mode d'arrêt ou d'arrêt momentané, la bobine gauche tourne légèrement afin de retendre la bande.*

#### 12. Borne de télécommande du panneau arrière

*Cette borne est du standard DIN, mais elle n'est pas destinée pour l'enregistrement et la reproduction en utilisant un câble DIN. Raccorder le boîtier de télécommande R-50E (facultatif) à cette prise pour commander la platine à distance.*

*En enfonçant la touche MUSIC SCAN du boîtier de télécommande, la platine se mettra en mode d'avance rapide ou de réembobinage.*

*Si vous possédez déjà un autre boîtier de télécommande, R-30E ou RM-505, veuillez acheter l'adaptateur de télécommande RA-3K.*

#### 13. Nettoyage des têtes magnétiques

*La tête d'enregistrement/reproduction est l'organe le plus délicat de cet appareil, maintenez-la en permanence dans un état de propreté absolue.*

*Le nettoyage régulier des têtes magnétiques, qui est l'une des opérations primordiales pour l'obtention d'enregistrement et de reproduction de qualité, reste bien souvent négligé. Or, lors de l'utilisation d'un magnétophone, il est inévitable que les têtes magnétiques attirent de minuscules particules de 1 micron (de l'ordre du millième de millimètre). (Fig. 7)*

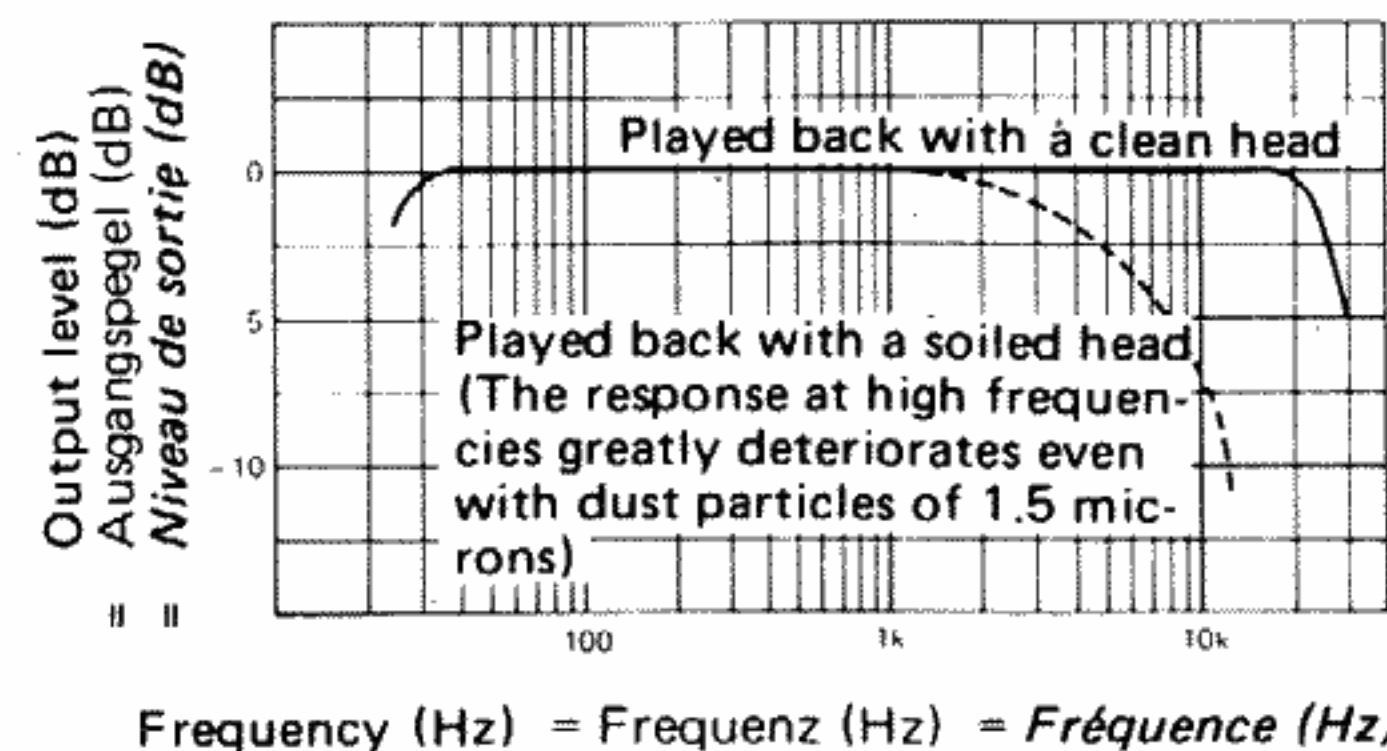

Played back with a clean head  
= Wiedergabe mit sauberem Tonkopf  
= *Reproduction avec une tête propre*

Fig. 7  
Abb. 7

## NAMES OF PARTS AND THEIR FUNCTIONS

## BEZEICHNUNG DER EINZELTEILE UND IHRE FUNKTIONEN

## NOMENCLATURE DES ORGANES ET DE LEURS FONCTIONS

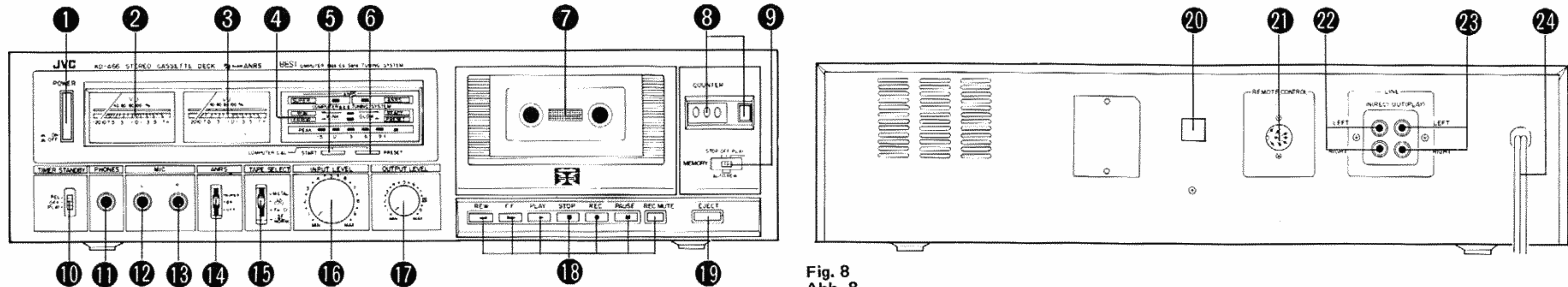

Fig. 8  
Abb. 8

### 1 POWER button

Push this button to switch on the power. Push this button again to switch off the power.

### 2 3 VU meters

Indicate the recording input level in the recording mode and the playback output level in the playback mode.

In the latter case, the indication is not affected by turning the OUTPUT LEVEL controls.

### 4 Indicator panel

Indicators are grouped on this panel so the operation of the KD-A66 can easily be checked. (For the functions of the indicators, refer to page 11)

### 5 COMPUTER START button

For the automatic adjustment of bias, equalization and sensitivity by the computer B.E.S.T. tuning system.

Be sure not to press this button in ordinary recording or playback. (For details of the computer B.E.S.T. tuning system, refer to page 23)

### 6 PRESET button

Press this button when recording without the computer B.E.S.T. tuning system. When this button is pressed, the KD-A66 can be used as an ordinary cassette tape deck. Bias, equalization and sensitivity are "preset" by pressing the PRESET button. 4 preset levels (standard levels) can be selected by switching the tape select switch.

### 1 Netzschalter (POWER)

Drücken Sie diesen Schalter zum Einschalten des Geräts. Nochmaliges Drücken schaltet das Gerät aus.

### 2 3 VU-Meßinstrumente

Diese Instrumente zeigen bei der Aufnahme den Aufnahmepegel und den Wiedergabe-Ausgangspegel bei der Wiedergabe an.

Im letzteren Fall wird die Anzeige durch Drehen der Ausgangspegelregler (OUTPUT LEVEL) nicht beeinflusst.

### 4 Anzeigefeld

Die Anzeigen sind auf diesem Feld in Gruppen angeordnet, sodaß der Betrieb des KD-A66 leicht kontrolliert werden kann. (Für die Funktion der Anzeigen beziehen Sie sich bitte auf Seite 11)

### 5 COMPUTER-START-Taste

Für die automatische Einstellung der Vormagnetisierung, der Entzerrung und der Empfindlichkeit mit dem Computer-B.E.S.T.-Abstimmssystem. Achten Sie darauf, daß Sie diese Taste bei der normalen Aufnahme oder Wiedergabe nicht drücken. (Für Einzelheiten über das Computer-B.E.S.T.-Abstimmssystem beziehen Sie sich bitte auf Seite 23)

### 6 Voreinstelltaste (PRESET)

Drücken Sie diese Taste, wenn Sie ohne das Computer-B.E.S.T.-Abstimmssystem aufnehmen. Wenn diese Taste eingedrückt ist, kann das KD-A66 wie ein gewöhnliches Kassettendeck benutzt werden. Vormagnetisierung, Entzerrung und Empfindlichkeit werden durch Drücken der Voreinstelltaste (PRESET) "voreingestellt". Vier Voreinstellpegel (Standardpegel)

### 1 Interrupteur marche-arrêt (POWER)

Appuyer sur cet interrupteur pour mettre l'appareil sous tension. Pour le mettre hors service, appuyer une nouvelle fois sur l'interrupteur.

### 2 3 VU-Mètres

Ils indiquent le niveau d'enregistrement lorsque l'appareil est en mode d'enregistrement; et le niveau de reproduction lorsque l'appareil est en mode de reproduction. Dans ce dernier cas, le niveau indiqué n'est pas affecté par la position du bouton de réglage du niveau de sortie (OUTPUT LEVEL).

### 4 Panneau de voyants indicateurs

Tous les voyants sont groupés dans ce panneau de manière à faciliter les vérifications de fonctionnement du KD-A66. (Le détail de fonctionnement de ces voyants indicateurs est donné à la page 11)

### 5 Touche de mise en route de l'ordinateur (COMPUTER START)

Cette touche met en route le réglage automatique de la polarisation, de la compensation et de la sensibilité par le système B.E.S.T. à micro-ordinateur. Veiller à ne pas appuyer sur cette touche lors d'un enregistrement ou d'une reproduction ordinaires.

(Pour de plus amples détails sur le système de réglage B.E.S.T. par micro-ordinateur, se reporter à la page 23)

### 6 Touche de pré-réglage (PRESET)

Appuyer sur cette touche en cas d'enregistrement sans l'aide du système de réglage par micro-ordinateur. En ce cas, le KD-A66 s'utilise comme un magnétophone ordinaire: la polarisation, la compensation et la sensibilité sont pré-réglées à quatre niveaux standard sélectables par commutateur.



To interrupt the computer B.E.S.T. tuning system's operation or to stop the ERROR indicator from flickering, press this button. Be careful because the deck will enter the stop mode if this button is pressed in the recording or playback mode. (For further details of the PRESET button operation, refer to page 25)

**7 Cassette holder**

Push the EJECT button to open the cassette holder. The EJECT button cannot be operated while the tape is running.

Load the cassette with the edge where the tape is exposed facing down.

**8 Tape counter/counter reset button**

The counter indicates the amount of tape fed. If you reset the counter to "000" by pressing the reset button prior to recording, it is easy to locate the passage for playback.

**9 MEMORY switch**

When this switch is set to OFF (center), the tape counter works normally.

When set to STOP (left), the tape stops automatically when the counter reaches "999" or when the end of tape is reached in rewinding. When set to PLAY (right), playback starts automatically when the counter reaches "999" or when the end of tape is reached in rewinding.

Use the PLAY and STOP setting to play tape immediately after recording it or to listen to the same section of tape repeatedly.

Normally set this switch to OFF.

**10 TIMER STANDBY switch**

Set to the REC (up) position to make a timer recording.

Set to the PLAY (down) position when using the deck as an alarm using a timer.

Otherwise set to the Off (center) position.

können mit dem Bandartenwahlschalter eingestellt werden. Drücken Sie diese Taste zum Unterbrechen des Betriebs des Computer-B.E.S.T.-Systems oder zum Abschalten des Blinkens der Fehleranzeige (ERROR). Seien Sie bitte vorsichtig, da das Deck auf die Stopstellung umschaltet, wenn diese Taste in der Aufnahme- oder Wiedergabestellung gedrückt wird. (Für weitere Einzelheiten über die Bedienung der Voreinstelltaste (PRESET), beziehen Sie sich bitte auf Seite 25)

**7 Kassettenhalter**

Drücken Sie die Auswurfstaste (EJECT) zum Öffnen des Kassettenhalters. Die Auswurfstaste (EJECT) kann nicht gedrückt werden, wenn das Band läuft.

Legen Sie die Kassette mit den Bandöffnungen nach unten ein.

**8 Bandzählwerk/Rückstelltaste**

Das Bandzählwerk zeigt die Menge des verbrauchten Bandes an. Wenn Sie das Bandzählwerk vor der Aufnahme mit der Rückstelltaste auf "000" zurückstellen, läßt sich die Bandstelle bei der Wiedergabe leicht auffinden.

**9 Speicherschalter (MEMORY)**

Wenn dieser Schalter auf OFF (Mitte) gestellt ist, funktioniert das Bandzählwerk normal.

Wenn er auf STOP (links) gestellt ist, stoppt das Band beim Rückspulen automatisch, wenn das Zählwerk "999" erreicht hat oder das Bandende erreicht ist.

Wenn er auf PLAY (rechts) gestellt ist, startet die Wiedergabe automatisch, wenn das Zählwerk "999" erreicht hat oder wenn das Bandende beim Rückspulen erreicht ist.

Verwenden Sie die PLAY- oder STOP-Einstellung zur sofortigen Wiedergabe nach der Aufnahme oder zum wiederholten Hören des gleichen Bandabschnitts. Normalerweise stellen Sie diesen Schalter auf OFF.

**10 Zeitgeber-Bereitschaftsschalter (TIMER STANDBY)**

Stellen Sie herauf (REC) für zeitgebergesteuerte Aufnahme. Stellen Sie herunter (PLAY) wenn Sie das Deck unter Verwendung eines Zeitgebers als Wecker benutzen. Im übrigen stellen Sie den Schalter auf Mittelstellung (OFF).

*Cette touche sert également à interrompre le fonctionnement du réglage automatique par micro-ordinateur, et à éteindre le voyant ERROR lorsqu'il clignote. Veiller à ne pas effectuer de fausse manoeuvre car le magnétophone se met en mode d'arrêt si on appuie sur la touche de pré-réglage (PRESET) alors que l'appareil est en mode d'enregistrement ou de reproduction. (Pour de plus amples détails sur le fonctionnement de la touche de pré-réglage, se reporter à la page 25)*

**7 Compartiment à cassette**

*Appuyer sur la touche d'éjection (EJECT) pour ouvrir le compartiment à cassette. La touche d'éjection ne fonctionne pas lorsque la bande est en mouvement.*

*Mettre une cassette en place avec le côté laissant entrevoir la bande magnétique dirigé vers le bas.*

**8 Compteur de repérage et bouton de remise à zéro**

*Le compteur de repérage indique la position de défilement de la bande. Si, en début d'enregistrement, on appuie sur le bouton de remise à zéro pour ramener l'affichage du compteur à "000", il est par la suite aisé de retrouver le passage en question lors de la lecture de la bande.*

**9 Commutateur de mémoire**

*Lorsque ce commutateur est placé sur OFF (milieu), le compteur de bande fonctionne normalement.*

*Lorsqu'il est placé sur STOP (gauche), la bande s'arrête automatiquement lorsque le compteur de bande atteint "999" ou lorsque la bande arrive en fin lors du réembobinage.*

*Lorsqu'il est placé sur PLAY (droit), la lecture se met automatiquement en marche lorsque le compteur de bande atteint "999" ou lorsque la bande arrive en fin de course lors de réembobinage. Utiliser les réglages PLAY et STOP pour reproduire immédiatement la bande après un enregistrement ou pour écouter plusieurs fois une partie de la bande.*

*Placer normalement ce commutateur sur OFF.*

**10 Commutateur de mise en attente pour fonctionnement avec minuterie (TIMER STANDBY)**

*Pour effectuer un enregistrement avec mise en route par minuterie, régler ce commutateur sur la position REC (en haut). Le régler sur la position PLAY (en bas) pour faire démarrer la reproduction à l'aide d'une minuterie.*

*Dans tous les autres cas, ce commutateur doit être réglé sur la position OFF (position centrale).*

### 11 PHONES jack

Connect headphones (with an impedance of  $8\Omega - 1\text{ k}\Omega$ ) to monitor the sound being recorded or to enjoy private playback. The output level of this jack cannot be adjusted.

### 12 13 MIC Jacks

Connect microphones with an impedance of  $600\Omega$  to  $10\text{ k}\Omega$  to these jacks. Connection of microphones to these jacks automatically disconnects the input connected to the LINE IN (REC) terminals internally.

Be sure to disconnect the microphones when not recording with microphones.

### 14 ANRS switch

Recordings with less tape hiss noise can be made with this switch set to the ON.

Set to the SUPER position to record with high linearity and less distortion at high frequencies in addition to the effects of ANRS. When playing back a tape which has been recorded using ANRS or Dolby\* NR, set this switch to ON; for tapes which have been recorded with Super ANRS, set to the SUPER position.

\*Dolby is a trademark of Dolby Laboratories.

### 15 TAPE SELECT switch

Bias current and equalization suitable for all types of tape available including the newly developed Metal Tape can be obtained by using this switch. Set it according to the tape to be used referring to the section "TAPE SELECT switch".

For Metal tape: Employ the METAL position.  
For Chrome tape: Employ the SA/CrO<sub>2</sub> position.

For Ferri-chrome tape: Employ the Fe-Cr position.

For other tapes: Employ the SF/NORM position.

### 16 INPUT LEVEL controls

Adjust the recording level with this control. The forward knob adjusts the left channel, and the rearward knob the right channel.

### 11 Kopfhörerbuchse (PHONES)

Zum Anschluß eines Kopfhörers (mit einer Impedanz von  $8\Omega - 1\text{ k}\Omega$ ), um entweder die Aufnahme der Signale zu kontrollieren oder um ungestört Musik zu hören. Der Ausgangspegel dieser Buchse kann nicht verändert werden.

### 12 13 Mikrofonbuchsen (MIC)

Schließen Sie Mikrofone mit einer Impedanz zwischen  $600\text{ Ohm}$  und  $10\text{ kOhm}$  an diese Buchsen an. Wenn Mikrofone an diese Buchsen angeschlossen werden, werden die Eingänge, die an die Direktingangsbuchsen (LINE IN (REC)) angeschlossen sind, automatisch intern abgetrennt.

Achten Sie darauf, daß Sie die Mikrofone von den Buchsen abtrennen, wenn Sie nicht mit Mikrofonen aufnehmen.

### 14 ANRS-Schalter

Wenn dieser Schalter auf ON eingeschaltet wird, können Aufnahmen mit weniger Bandrauschen durchgeführt werden.

Stellen Sie auf SUPER für Aufnahmen mit hoher Linearität und geringen Verzerrungen der hohen Frequenzen zusätzlich zu den Auswirkungen des ANRS-Systems. Wenn Sie ein Band wiedergeben Schalter auf ON. Für Bänder, die mit Super ANRS aufgenommen wurden, stellen Sie den Schalter auf SUPER.

Systems. Wenn Sie ein Band wiedergeben daß mit ANRS oder Dolby\* NR aufgenommen wurde, stellen Sie diesen Schalter auf ON. Für Bänder, die mit Super ANRS aufgenommen wurden, stellen Sie den Schalter auf SUPER.

\*Dolby ist ein eingetragenes Warenzeichen der Dolby Laboratories.

### 15 Bandartenwahlschalter (TAPE SELECT)

Die Vormagnetisierungs-Spannung und Entzerrung, die für alle erhältlichen Bandarten, einschließlich der neu entwickelten Metallbänder, geeignet sind, können bei Benutzung dieses Schalters erhalten werden. Stellen Sie ihn entsprechend des Bandes, das Sie verwenden, ein und beziehen Sie sich auf den Abschnitt "Bandartenwahlschalter (TAPE SELECT)".

Bei Metallband: Stellung METAL

Bei Chromband: Stellung SA/CrO<sub>2</sub>.

Bei Ferri-Chromband: Stellung Fe-Cr.

Bei anderen Bandsorten: Stellung SF/NORM.

### 16 Eingangspegelregler (INPUT LEVEL)

Steuern Sie den Aufnahmepegel mit diesem Regler aus. Der vordere Knopfteil ist für den linken Kanal. Der hintere Knopfteil ist für den rechten Kanal.

### 11 Prise pour casque d'écoute (PHONES)

Raccorder à cette prise un casque d'écoute (impédance comprise entre  $8\Omega$  et  $1\text{ k}\Omega$ ) pour contrôler le son d'enregistrement ou pour une écoute en privé de l'enregistrement. Le niveau sonore du signal parvenant à cette prise n'est pas réglable.

### 12 13 Prises pour microphones (MIC)

Raccorder à ces prises des microphones d'une impédance comprise entre  $600\Omega$  et  $10\text{ k}\Omega$ . Lorsque les microphones sont branchés, les signaux en provenance des sources raccordées aux bornes d'entrée de ligne (LINE IN (REC)) sont, eux, automatiquement\* débranchés. Il convient donc de ne pas oublier de débrancher les microphones pour effectuer un enregistrement à partir d'une autre source.

### 14 Commutateur de système ANRS

Le courant de polarisation et d'égalisation convenable réduit si on effectuer un enregistrement avec le commutateur de système ANRS réglé sur la position ON. Si on règle le commutateur sur la position SUPER, on bénéficie, outre les avantages du système ANRS, d'un enregistrement affecté d'une meilleure linéarité au niveau des fréquences élevées et comportant un taux de distorsion réduit. Pour reproduire une bande enregistrée par l'intermédiaire du système ANRS ou bien par l'intermédiaire du système Dolby\*, régler le commutateur sur la position ON; le régler sur la position SUPER pour reproduire des bandes enregistrées par l'intermédiaire du système Super ANRS.

\*Dolby est une marque déposée par les Dolby Laboratories.

### 15 Sélecteur de bande (TAPE SELECT)

Le courant de polarisation et d'égalisation convenable pour tous les types de bande, y compris la toute nouvelle bande au métal pur, peut être obtenu en utilisant ce sélecteur. Le régler suivant le type de bande utilisé en se référant à la partie "Sélecteur de bande (TAPE SELECT)".

Bandes "métal": Utiliser le réglage METAL.

Bandes "chrome": Utiliser le réglage SA/CrO<sub>2</sub>.

Bandes "ferri-chrome": Utiliser le réglage Fe-Cr.

Autres bandes: Utiliser le réglage SF/NORM.

### 16 Bouton de réglage du niveau d'entrée (INPUT LEVEL)

Ce bouton sert au réglage du niveau d'enregistrement; la partie avant pour le canal de droite, et arrière pour le canal de gauche.

## 17 OUTPUT LEVEL control

The output levels of the LINE OUT terminals are adjusted with this control. Turning this control has no effect on the VU meter indication and no effect on the recording level. Mark **8** shows reference output level (0.3 V), when using the LINE OUT terminals.

## 18 Cassette operation buttons

### ◀◀REW (rewind) button:

Push when rewinding the tape to the left.

### ▶▶FF (fast forward) button:

Push when fast forwarding the tape to the right.

### ▶ PLAY button:

Push to play back a tape.

Push to release the pause mode.

Push this button while the REC button is being pushed for recording.

### ■ STOP button:

Push to stop the tape. (The tape automatically stops when it reaches the end.)

### ○ REC (record) button:

For recording, push the PLAY button while the REC button is being pushed.

For the record standby mode, push the PAUSE button while the REC button is being pushed.

### II PAUSE button:

Push to temporarily stop the tape. Push the PLAY button to release the pause mode.

### REC MUTE button:

Push this button in the record mode for as long as you want a non-recorded section to be left on the tape. (This switch does not lock.)

With these buttons pressed, the VU meters function and the sound can be monitored from headphones or speakers.

**Note:** When PLAY, REC and PAUSE buttons are pressed, LEDs light to indicate the operational mode.

## 17 Ausgangspegel-Regelung (OUTPUT LEVEL)

Die Ausgangspegel von den Line-Ausgangsanschlüssen (LINE OUT) können mit diesem Regler abgestimmt werden. Ein Drehen dieses Reglers hat keinen Einfluß auf die Anzeige des VU-Meßinstruments, den Aufnahmepegel. Die Markierung **8** zeigt den Bezugsausgangspegel (0,3 V) bei Benutzung der Line-Ausgangsanschlüsse (LINE OUT) an.

## 18 Funktionstasten

### ◀◀Rücklauf Taste (REW):

Drücken Sie diese Taste zum Rückspulen des Bandes.

### ▶▶Schnellvorlauf Taste (FF):

Drücken Sie diese Taste, um das Band schnell vorzuspulen.

### ▶ Vorlauf Taste (PLAY):

Drücken Sie diese Taste zur Wiedergabe des Bandes und zum Auslösen der Pausentaste.

Drücken Sie zur Aufnahme die Vorlauf Taste bei gedrückter Aufnahmetaste.

### ■ Stoptaste (STOP)

Zum Anhalten des Bandes drücken. (Am Bandende wird es automatisch gestoppt.)

### ○ Aufnahmetaste (REC):

Drücken Sie zur Aufnahme die Wiedergabetaste (PLAY), bei gedrückter Aufnahmetaste (REC).

Drücken Sie zur Bereitschafts-Stellung die PAUSE-Taste, bei gedrückter Aufnahmetaste (REC).

### II Pausentaste (PAUSE):

Zum kurzzeitigen Anhalten des Bandes diese Taste drücken. Drücken Sie die Vorlauf Taste, um die Pausentaste auszulösen.

### Stummaufnahmetaste (REC MUTE):

Drücken Sie diese Taste bei der Aufnahme so lange, wie Sie einen unbespielten Bandabschnitt auf dem Band erzeugen möchten. (Diese Taste rastet nicht ein.) Wenn diese Knöpfe gedrückt sind, funktionieren die VU-Meßinstrumente und der Ton kann über den Kopfhörer oder die Lautsprecher überwacht werden.

**Hinweis:** Wenn die Wiedergabe-, Aufnahme- und Pausenknöpfe (PLAY, REC, PAUSE) gedrückt sind, leuchten LEDs zur Anzeige der Betriebsart auf.

## 17 Bouton de réglage du niveau de sortie (OUTPUT LEVEL)

Ce bouton sert au réglage des niveau des signaux parvenant aux prises de sortie de ligne (LINE OUT). Il est sans effet sur l'indication fournie par les VU-mètres, sur le niveau d'enregistrement. L'indice **8** indique comme référence le niveau de sortie (0,3 V), lors de l'utilisation des prises LINE OUT.

## 18 Touches de commande du mouvement de la bande

◀◀REW: Touche de commande de retour rapide de la bande.

Appuyer sur cette touche pour réenrouler la bande sur la bobine de gauche.

▶▶FF: Touche de commande d'avance rapide de la bande.

Appuyer sur cette touche pour enrouler la bande rapidement sur la bobine de droite.

▶ PLAY: Touche de reproduction.

Appuyer sur cette touche pour la lecture de bande.

Cette touche libère également le mode de pause. Pour enregistrer, appuyer sur cette touche tandis que la touche d'enregistrement (REC) est maintenue en position enfoncée.

■ STOP: Touche d'arrêt.

Appuyer sur cette touche pour arrêter le mouvement de la bande. (La bande s'arrête automatiquement lorsqu'elle arrive en fin de course.)

○ REC: Touche d'enregistrement.

Pour effectuer un enregistrement, maintenir la touche d'enregistrement en position enfoncée et appuyer sur la touche de reproduction.

Pour mettre la platine en mode d'attente d'enregistrement, appuyer sur la touche de PAUSE tout en maintenant la touche d'enregistrement enfoncée.

II PAUSE: Touche de pause.

Appuyer sur cette touche pour arrêter momentanément le mouvement de déroulement de la bande. Pour libérer le mode de pause, appuyer sur la touches de reproduction (PLAY).

REC MUTE: Touche de silencieux.

Pour intercaler un espace non enregistré, appuyer sur cette touche, et la maintenir en position enfoncée — elle ne se verrouille pas — pendant une durée correspondant à celle de l'espace non enregistré à intercaler. Lorsque ces touches sont enfoncées, les VU-mètres fonctionnent et le son peut être contrôlé par le casque d'écoute ou les enceintes.

- 19 **EJECT button**  
Press to open the cassette holder. To protect the tape this button cannot be operated while the tape is running.
- 20 **Voltage select switch (refer to page 29)**
- 21 **REMOTE CONTROL socket**  
Connect a remote control unit (R-50E) to this socket for the convenience of remote controlling the deck.  
The terminal is DIN socket; it is not for recording or playback using a DIN cord.
- 22 **LINE IN (REC) terminals**  
Connect to the REC OUT terminals of your amplifier using the pin plug cords. These terminals are also used when dubbing to the KD-A66 from another tape recorder.
- 23 **LINE OUT (PLAY) terminals**  
Connect the amplifier's TAPE PLAY (playback input) terminals using the pin plug cords. These terminals are also used when dubbing to another tape recorder connected directly with the KD-A66.
- 24 **Power cord**  
Connect the plug to an AC power outlet. Disconnect it when you are not going to use the deck for an extended period of time.

- 19 **Auswurfstaste (EJECT)**  
Drücken Sie die Taste zum Öffnen des Kassettenhalters. Zum Schutz des Bandes, kann diese Taste nicht bedient werden, während das Band läuft.
- 20 **Spannungswahlschalter (Siehe Seite 29.)**
- 21 **Fernbedienungsbuchse (REMOTE CONTROL)**  
Schließen Sie ein Fernbedienungsgerät (R-50E) an diese Buchse an, um das Deck bequem aus einiger Entfernung bedienen zu können. Diese Buchse ist eine DIN-Buchse, sie ist nicht zur Aufnahme oder Wiedergabe mit einem DIN-Kabel bestimmt.
- 22 **Direkteingangsbuchsen (LINE IN (REC))**  
Verbinden Sie mit Stiftsteckerkabeln diese Buchsen mit den Aufnahmeausgangsbuchsen (REC OUT) Ihres Verstärkers. Diese Buchsen werden ebenfalls benutzt, wenn Sie von einem anderen Tonbandgerät auf das KD-A66 überspielen.
- 23 **Direktausgangsbuchsen (LINE OUT (PLAY))**  
Verbinden Sie mit Stiftsteckerkabeln diese Buchsen mit den Tonbandeingangsbuchsen (TAPE PLAY) an Ihrem Verstärker. Diese Buchsen werden ebenfalls verwendet, wenn Sie auf ein anderes Tonbandgerät überspielen, das direkt an das KD-A66 angeschlossen ist.
- 24 **Netzkabel**  
Schließen Sie den Stecker an eine Netzsteckdose an. Ziehen Sie den Stecker aus der Steckdose, wenn Sie das Gerät für längere Zeit nicht benutzen.

**Remarque:** Lorsque les touches PLAY, REC et PAUSE sont enfoncées, les diodes électroluminescentes s'allument pour indiquer le mode de fonctionnement.

- 19 **Touche d'éjection (Se reporter à la page 29.)**  
Appuyer sur cette touche pour ouvrir le compartiment à cassette. Pour protéger les cassettes, cette touche ne fonctionne pas lorsque la bande est en mouvement.
- 20 **Sélecteur de tension**
- 21 **Prise de commande à distance (REMOTE CONTROL)**  
Pour la commande à distance du magnétophone, raccorder à cette prise un boîtier de télécommande (R-50E), vendu séparément. Cette prise est un connecteur DIN, mais elle n'est pas prévue pour le raccordement d'un câble DIN d'enregistrement et reproduction.
- 22 **Bornes d'entrée de ligne (LINE IN (REC))**  
Raccorder ces bornes à la prise de sortie d'enregistrement (REC OUT) d'un amplificateur stéréophonique. Employer des câbles à fiches à broche unique. Ces bornes s'emploient également pour faire effectuer par le KD-A66 une copie de bande à partir d'un autre magnétophone.
- 23 **Bornes de sortie de ligne (LINE OUT (PLAY))**  
Raccorder ces bornes aux bornes d'entrée magnétophone (TAPE PLAY) d'un amplificateur stéréophonique. Employer des câbles à fiches à broche unique. Ces bornes s'emploient également pour faire effectuer par un autre magnétophone une copie de bande à partir du KD-A66.
- 24 **Cordon secteur**  
Brancher le cordon secteur sur une prise secteur murale. Le débrancher lorsque l'appareil doit rester inutilisé pendant longtemps.

## INDICATOR PANEL ANZEIGENFELD PANNEAU DES VOYANTS INDICATEURS

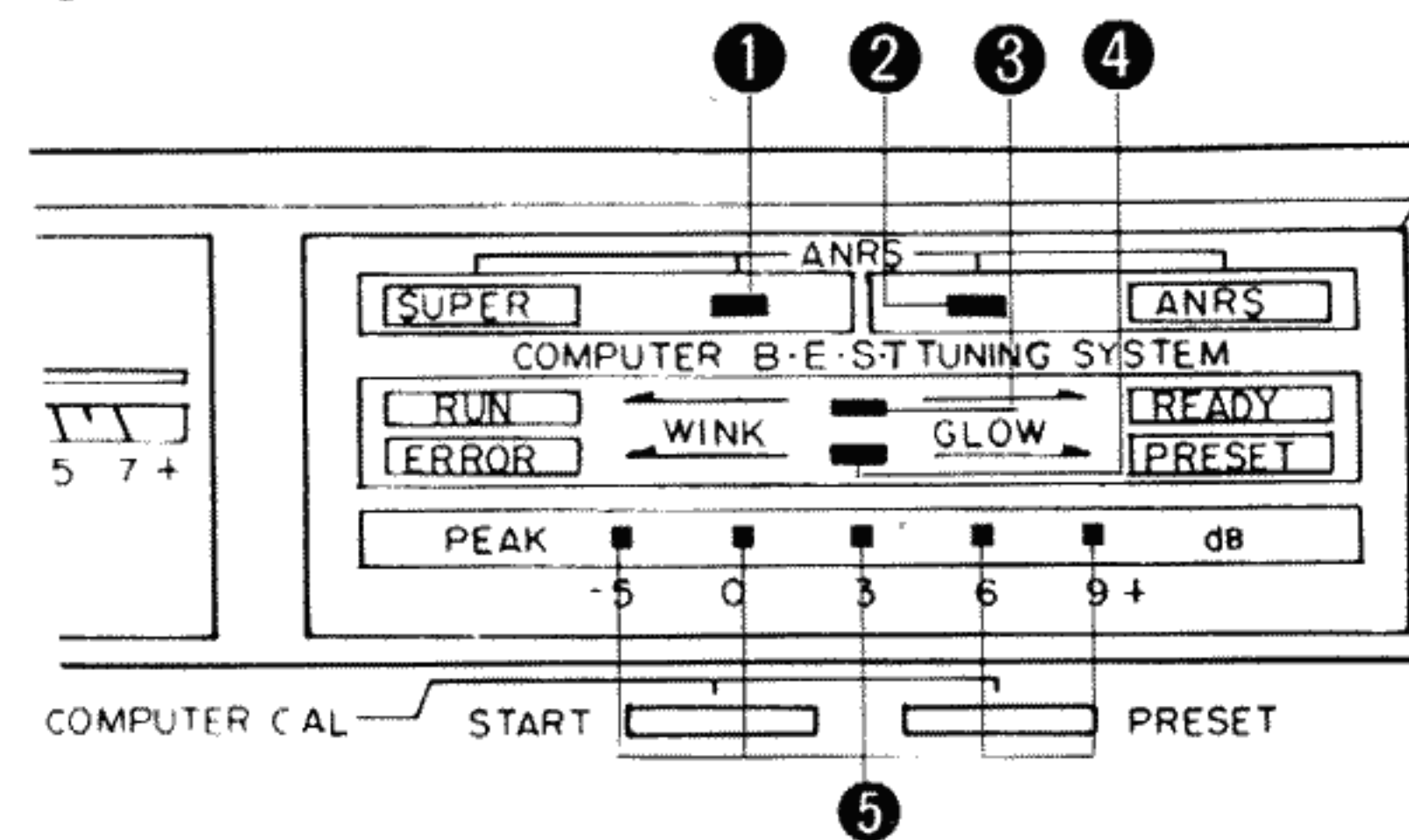

Fig. 9  
Abb. 9

## ANRS indicator

- 1 **SUPER ANRS indicator (red)**  
This red indicator lights when the ANRS switch is set to "SUPER".
- 2 **ANRS indicator (red)**  
This indicator lights when the ANRS switch is set to "ON" or "SUPER".

## Computer B.E.S.T. Tuning System indicator

- 3 **RUN/READY indicator (green)**
  - **RUN indicator:**  
The computer B.E.S.T. Tuning System searches the optimum settings while this indicator is winking.
  - **READY indicator:**  
This indicator glows when all the optimum settings of bias, equalization and sensitivity have been obtained by the computer B.E.S.T. Tuning System.
- 4 **ERROR/PRESET indicator (red)**
  - **ERROR indicator:**  
This indicator winks if the computer B.E.S.T. Tuning System can not operate.  
This indicator winks when the characteristics of the tape used are out of the computer B.E.S.T. Tuning System's handling range. In such a case, see page 25 "ERROR indication and PRESET button operation".
  - **PRESET indicator:**  
This indicator glows when bias, equalization and sensitivity are "preset" after pressing the PRESET button.  
"PRESET" means setting the factory adjusted condition in advance and 4 preset levels can be selected by switching the tape select switch so that it can be used like a normal deck.
- 5 **PEAK level indicators (red)**  
5 LEDs light in turn according to the recording input level during recording, and playback output level of the tape during playback.  
This indicator shows maximum signal level momentarily, which even a VU meter's deflection can not obtain.

## ANRS-Anzeige

- 1 **Super-ANRS-Anzeige (SUPER ANRS) (rot)**  
Diese rote Anzeige leuchtet auf, wenn der ANRS-Schalter auf "SUPER" gestellt ist.
- 2 **ANRS-Anzeige (rot)**  
Diese Anzeige leuchtet auf, wenn der ANRS-Schalter auf "ON" oder "SUPER" gestellt ist.

## Anzeige für COMPUTER-B.E.S.T.-ABSTIMMSYSTEM

- 3 **Durchlauf/Breitschafts-Anzeige (RUN/READY) (grün)**
  - **Durchlaufanzeige (RUN):**  
Das Computer-B.E.S.T.-Abstimmssystem sucht die optimale Einstellung, während diese Anzeige blinkt (WINK).
  - **Bereitschaftsanzeige (READY):**  
Bei Einstellung der optimalen Vormagnetisierung, Entzerrung und Empfindlichkeit durch das Computer-B.E.S.T.-Abstimmssystem leuchtet die Bereitschaftsanzeige (READY) (GLOW) auf.
- 4 **Fehler/Voreinstellanzeige (ERROR/PRESET) (rot)**
  - **Fehleranzeige (ERROR):**  
Diese Anzeige blinkt, wenn das Computer-B.E.S.T.-Abstimmssystem nicht funktioniert.  
Die Fehleranzeige blinkt, wenn die Charakteristika des verwendeten Bandes außerhalb des Einstellbereichs des Computer-B.E.S.T.-Abstimmsystems liegen. In solch einem Fall siehe Seite 25 "Fehleranzeige und Voreinstelltaste".
  - **Voreinstellanzeige (PRESET):**  
Die Voreinstellanzeige (PRESET) leuchtet auf, wenn Vormagnetisierung, Entzerrung und Empfindlichkeit durch Drücken der Voreinstelltaste (PRESET) voreingestellt sind.  
"Voreinstellung" bedeutet die Einstellung der Fabrikeinstellung dardpegels im voraus. 4 Voreinstellungspegel können mit dem Bandartwahlschalter eingestellt werden, sodaß das es wie ein normales Deck verwendet werden kann.
- 5 **Spitzenwertanzeigen (PEAK) (rot)**  
5 LED leuchten abwechselnd entsprechend des Aufnahmeingangspiegels während Aufnahme und des Wiedergabeausgangspiegels während Wiedergabe auf.  
Diese Anzeigen zeigen den momentanen maximalen Signalpegel an, der sogar von den VU-Meßinstrumenten nicht angezeigt werden kann.

## Indicateur ANRS

- 1 **Indicateur SUPER ANRS (rouge)**  
*Cet indicateur rouge s'allume lorsque le commutateur ANRS est placé sur "SUPER".*
- 2 **Indicateur ANRS (rouge)**  
*Cet indicateur s'allume lorsque le commutateur ANRS est placé sur "ON" ou "SUPER".*

## Indicateur du système d'accord à ordinateur B.E.S.T.

- 3 **Indicateur RUN/READY (vert)**
  - **Indicateur RUN:**  
*Le système d'accord à ordinateur B.E.S.T. atteint ses meilleurs réglages au moment où cet indicateur clignote (WINK).*
  - **Indicateur READY:**  
*Cet indicateur s'allume (GLOW) lorsque tous les meilleurs réglages de polarisation, égalisation et sensibilité ont été obtenus par le système d'accord à ordinateur B.E.S.T.*
- 4 **Indicateur ERROR/PRESET (rouge)**
  - **Indicateur ERROR:**  
*Cet indicateur s'allume (WINK) si le système d'accord à ordinateur B.E.S.T. ne peut pas fonctionner.  
Cet indicateur clignote (WINK) lorsque les caractéristiques de la bande utilisée dépassent la gamme de réglage du système d'accord à ordinateur B.E.S.T. Dans un tel cas, voir page 25 "fonctionnement de la touche PRESET et indication ERROR".*
  - **Indicateur PRESET:**  
*Cet indicateur s'allume (GLOW) lorsque la polarisation, l'égalisation et la sensibilité sont "préréglées" après avoir enfoncé la touche PRESET.  
"PRESET" signifie la condition de réglage effectuée en usine dard et 4 niveaux de préréglage peuvent être sélectionnés en commutant le sélecteur de bande de sorte qu'il puisse être réglé comme sur une platine d'enregistrement normale.*
- 5 **Indicateurs de niveau PEAK (rouge)**  
*5 diodes électroluminescentes s'allument tour à tour suivant le niveau d'enregistrement durant l'enregistrement, et suivant le niveau de sortie de lecture durant la lecture. Cet indicateur montre momentanément le niveau de signal maximum qui ne peut être indiqué par la déviation de l'aiguille d'un VU-mètre.*

## CONNECTION

- Do not switch the power on until all the connections are completed.
- When the pin-plug cords are employed, always connect the white plug to the left channel terminal, and the red plug to the right channel terminal. This helps avoid reversed connections.
- Insert the plugs firmly, or poor contact will result, causing noise.

### 1. Connection to a stereo amplifier using the pin-plug cords (Fig. 10)

1. Anschluß des Geräts an einen Stereo-Verstärker unter Verwendung von Stiftsteckerkabeln. (Abb. 10)

1. Branchement à un amplificateur stéréo au moyen des cordons munis de fiches à broche unique. (Fig. 10)

### 2. Recording through microphones (Fig. 11)

- 1) Microphones having an impedance of  $600\Omega$  to  $10k\Omega$  can be employed.
  - 2) When the microphones are plugged in, LINE IN terminals are out of circuits.
- Note:** To avoid howling, turn the amplifier's volume down.

### 2. Aufnahme mit Mikrofonen (Abb. 11)

- 1) Zur Verwendung eignen sich Mikrofone mit einer Impedanz von 600 Ohm bis 10k Ohm.
- 2) Wenn die Mikrofone angeschlossen sind, übermitteln LINE-IN-Buchsen kein Signal.

**Hinweis:** Zur Vermeidung von Pfeifstörungen ist die Lautstärke des Verstärkers zu verringern.

### 2. Enregistrement par l'intermédiaire des microphones (Fig. 11)

- 1) On peut employer des microphones d'une impédance de  $600\Omega$  à  $10k\Omega$ .
- 2) Lorsque les microphones sont branchés, les bornes de LINE IN n'entraînent pas de signal.

**Remarque:** Pour éviter les bruits de hurlement, baisser le niveau sonore de l'amplificateur.

### 3. Tape dubbing (Fig. 12)

When dubbing to the KD-A66 from another tape recorder.

### 3. Tonbandkopieren (Abb. 12)

Wenn Sie von einem anderen Tonbandgerät auf das KD-A66 überspielen.

### 3. Copie de bande (Fig. 12)

Pour faire effectuer par le KD-A66 une copie de bande à partir d'une autre magnétophone.

## ANSCHLÜSSE

- Die Betriebsspannung erst einschalten, wenn alle Anschlüsse hergestellt sind.
- Bei Verwendung von Stiftsteckerkabeln ist der weiße Stecker stets mit der linken Kanalbuchse, der rote mit der rechten Kanalbuchse zu verbinden. Nur so ist volle Stereo-Wirkung gewährleistet.
- Stecker fest in die Buchsen stecken, da Wackelkontakte Störgeräusche zur Folge haben.

## BRANCHEMENTS

- Ne pas mettre l'appareil sous tension tant que toutes les connections ne sont pas effectuées.
- Lorsque sont employés des cordons munis de fiches à broche unique, toujours brancher la fiche blanche à la prise du canal de gauche, et la fiche rouge à la prise du canal de droite, ceci afin d'éviter d'inverser les connections.
- Brancher les fiches à fond, sinon il risque de se produire des mauvais contacts qui engendrent des bruits parasites.

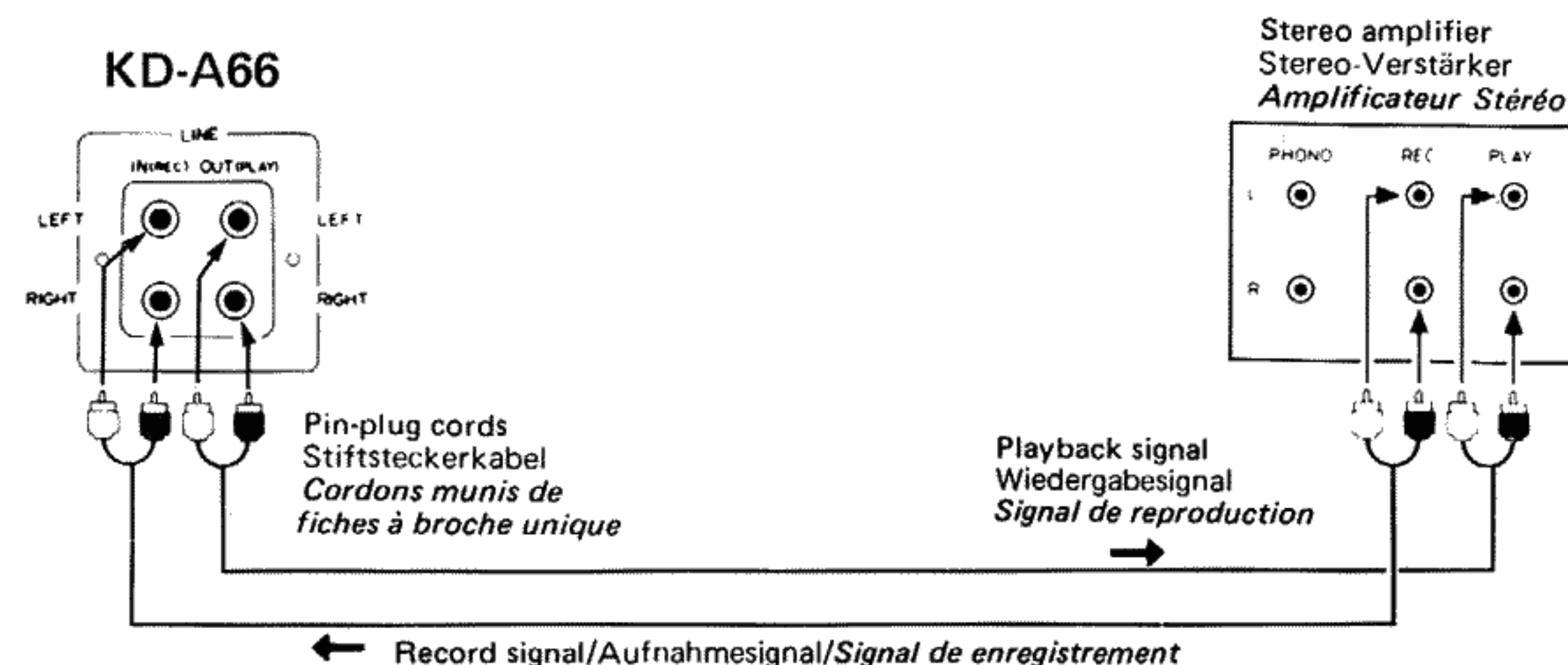

Fig. 10  
Abb. 10

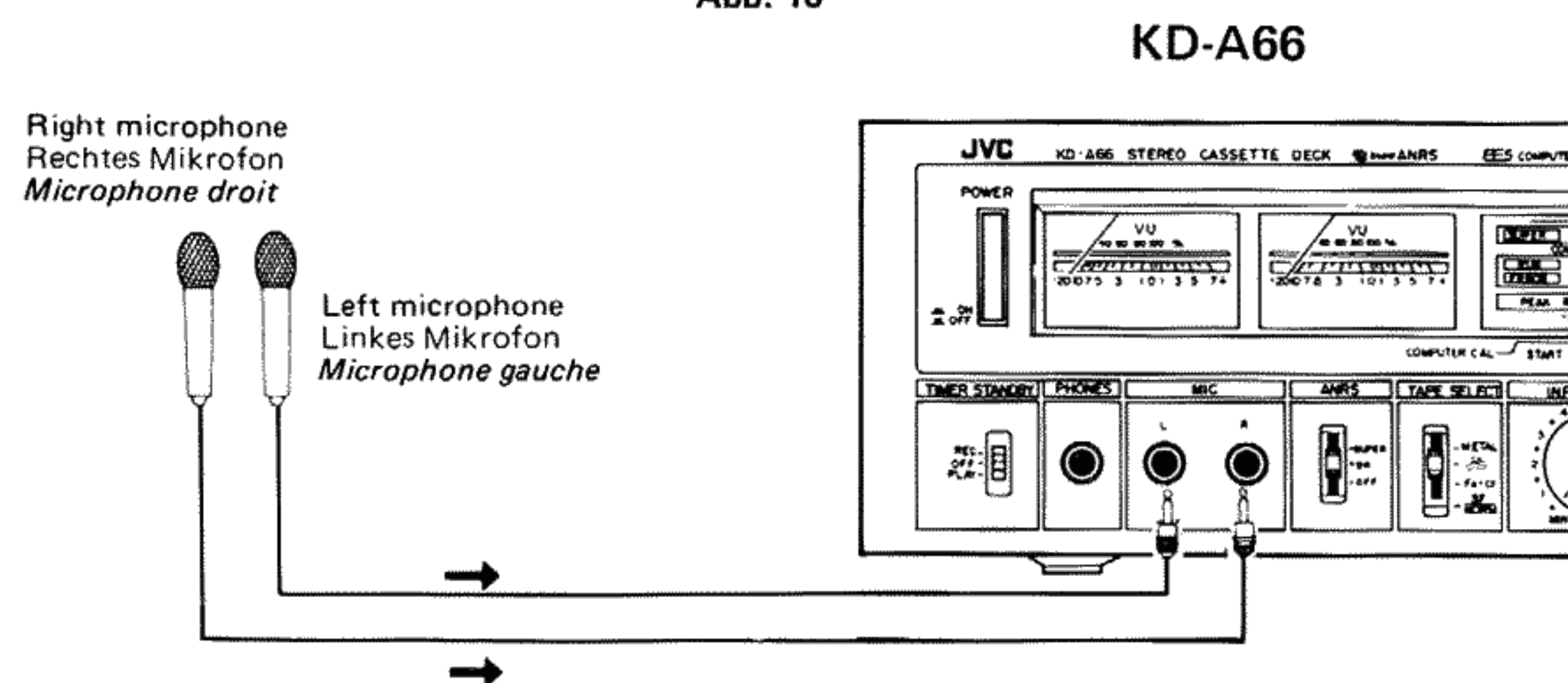

Fig. 11  
Abb. 11

## PLAYBACK

Do not press the COMPUTER START button in the playback mode since the computer B.E.S.T. function is not necessary in the playback mode. (If it is pressed, valuable recorded programs will be automatically erased.)

## WIEDERGABE

Drücken Sie bei der Wiedergabe nicht die COMPUTER-START-Taste, da die Computer-B.E.S.T.-Funktion für die Wiedergabe nicht erforderlich ist. (Wenn die Taste gedrückt ist, werden wertvolle Aufnahmen automatisch gelöscht.)

## REPRODUCTION

Ne pas appuyer sur la touche de mise en route de l'ordinateur (COMPUTER START) alors que l'appareil est en mode de reproduction, car le micro-ordinateur n'a aucune fonction à remplir en cours de reproduction. (Si on appuie sur cette touche, on risque même d'effacer automatiquement un enregistrement que l'on désire conserver.)

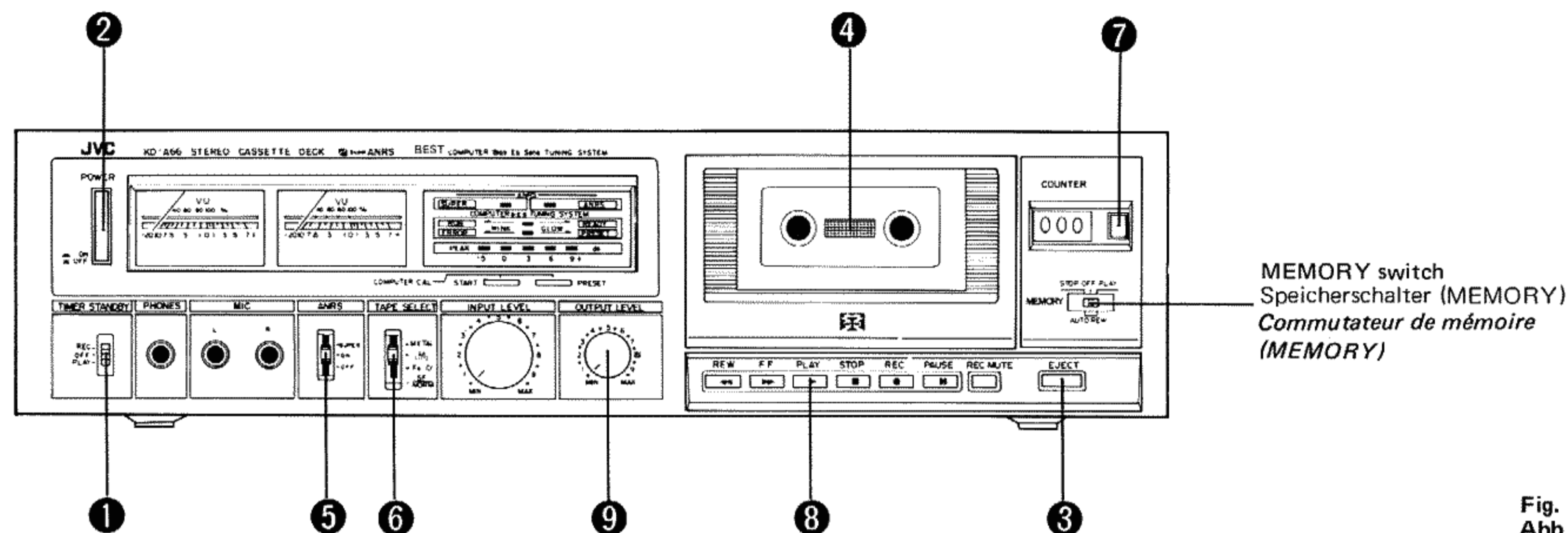

— Operate in the order of the numbers in the illustration —

- 1 Set to OFF.
- 2 Push to ON.
- 3 Push to open the cassette holder.
- 4 Load a cassette with the edge where the tape is exposed down and the side to be played back toward you. Cassette detection mechanism operates and capstan motor rotates.
- 5 Set to the same recording system used when the tape was recorded.
- 6 Set to match the tape. (Refer to page 22)
- 7 Push to reset the counter to "000"
- 8 Push to play back the tape
- 9 Adjust the output level.  
(Set to **8** normally. In this state, 0.3V specified output is obtainable at 0 VU.)

Bedienen Sie das Gerät in der Reihenfolge der Nummern in der Abbildung

- 1 Stellen Sie auf OFF.
- 2 Drücken Sie auf ON.
- 3 Drücken Sie zum Öffnen des Kassettenhalters.
- 4 Legen Sie eine Kassette mit den Bandöffnungen nach unten so ein, daß die Seite, die sie wiedergeben möchten, auf Sie weist.  
Der Kassetten-Ansprechmechanismus setzt sich in Betrieb und der Tonwellenmotor rotiert.
- 5 Stellen Sie auf das gleiche Aufnahmesystem, das bei der Aufnahme des Bandes verwendet wurde.
- 6 Stellen Sie entsprechend dem Band ein. (Siehe Seite 22)
- 7 Drücken Sie, im das Bandzählwerk auf "000" zurückzustellen.
- 8 Drücken Sie zur Wiedergabe des Bandes.
- 9 Stellen Sie den Ausgangspegel ein.  
(Stellen Sie ihn normalerweise auf **8**. In diesem Fall ist der spezifische Ausgang von 0,3 V bei 0 VU erreichbar.)

— Effectuer les manoeuvres dans l'ordre indiqué sur le schéma. —

- 1 Régler sur la position OFF.
- 2 Régler sur la position ON.
- 3 Enfoncer la touche pour ouvrir le compartiment à cassette.
- 4 Mettre une cassette en place avec le côté laissant entrevoir la bande dirigé vers le bas et la face à jouer dirigée vers l'extérieur. Le mécanisme de détection de cassette fonctionne et le moteur du cabestan tourne.
- 5 Régler le commutateur sur la position correspondant au réglage utilisé pour l'enregistrement.
- 6 Régler le commutateur en fonction du type de bande utilisée. (Se reporter à la page 22.)
- 7 Appuyer sur le bouton de remise à zéro du compteur de repérage.
- 8 Appuyer sur cette touche pour commencer la lecture de la bande.
- 9 Effectuer les réglages qui conviennent. (Le placer normalement sur **8**. Dans ce cas, une sortie caractéristique de 0,3 V est obtenue à 0 VU.)

## ■ MEMORY switch

With this switch set to the STOP position, the tape automatically stops in the rewind mode when the tape counter reaches "999". With this switch set to the PLAY position, the tape automatically stops in the rewind mode when the tape counter reaches "999" and playback is started automatically.

This is convenient when you want to repeat the same program in playback or when playing back sound immediately after it has been recorded.

### Operation

1. Push the counter reset button to reset the counter "000" at the beginning of the program.
2. Set the MEMORY switch to the STOP or PLAY position.
3. After playback or recording, press the REW button to rewind the tape.
4. The tape automatically stops when the tape counter reaches "999" with the switch set to the STOP position.

The tape automatically stops when the tape counter reaches "999" and playback will start with the switch set to the PLAY position.

### Notes:

- If you want to rewind the tape further than the point at which it has stopped, press the REW button again.
- The tape stops with the tape counter slightly before "000" (around "999") so the start of the program is not missed.
- The memory function cannot be used in the record, playback or fast forward mode.
- When not using the MEMORY facility, set the MEMORY switch to OFF.

## ■ Speicherschalter (MEMORY)

Wenn dieser Schalter auf STOP gestellt wird, stoppt das Band automatisch beim Zurückspulen, wenn das Bandzählwerk "999" erreicht. Wenn dieser Schalter auf PLAY gestellt wird, stoppt das Band automatisch beim Zurückspulen, wenn das Bandzählwerk "999" erreicht und die Wiedergabe wird automatisch gestartet. Diese Einrichtung ist sehr zweckmäßig, wenn Sie die Wiedergabe des gleichen Programms wiederholen möchten oder wenn Sie ein Programm unmittelbar nach der Aufnahme wiedergaben möchten.

### Bedienung

1. Drücken Sie den Zählwerkrückstellknopf, um das Bandzählwerk am Anfang des Programms auf "000" zurückzustellen.
2. Stellen Sie den Speicherschalter (MEMORY) auf STOP oder PLAY.
3. Nach der Wiedergabe oder Aufnahme, drücken Sie die Rückspultaste (REW), um das Band zurückzuspulen.
4. Das Band stoppt automatisch, wenn das Bandzählwerk "999" erreicht und der Schalter auf STOP gestellt ist. Das Band stoppt automatisch, wenn das Bandzählwerk "999" erreicht und die Wiedergabe startet, wenn der Schalter auf PLAY gestellt ist.

### Hinweise :

- Wenn Sie Band weiter zurückspulen möchten, als bis zu dem Punkt, an dem es gestoppt hat, drücken Sie noch einmal die Rückspultaste (REW).
- Das Band stoppt, wenn das Bandzählwerk etwas vor "000" anzeigt (ca. "999"), damit der Anfang des Programms nicht verpaßt wird.
- Die Speichereinrichtung kann bei der Aufnahme, Wiedergabe und beim Schnellvorlauf nicht benutzt werden.
- Wenn Sie die Speichereinrichtung nicht benutzen, stellen Sie den Speicherschalter (MEMORY) auf Aus (OFF).

## ■ Commutateur de mémoire (MEMORY)

*Si on règle le commutateur de mémoire (MEMORY) sur la position STOP, le réenroulement de la bande en retour rapide s'arrête automatiquement lorsque l'affichage du compteur de repérage indique "999". Si on règle le commutateur sur la position PLAY, le réenroulement de la bande en retour rapide s'arrête automatiquement lorsque l'affichage du compteur de repérage indique "999", comme précédemment, mais l'appareil se met ensuite automatiquement en mode de reproduction et commence la lecture de la bande. Ce dispositif est très pratique pour la lecture répétée d'un même enregistrement ou pour retrouver le début d'un enregistrement immédiatement après l'avoir terminé.*

### Fonctionnement

1. Appuyer sur la bouton de remise à zéro du compteur de repérage de manière à ramener l'affichage à "000" au niveau du début du programme à réenrouler.
2. Régler le commutateur de mémoire (MEMORY) sur la position STOP ou la position PLAY.
3. En fin de reproduction ou d'enregistrement, appuyer sur la touche de retour rapide (REW) pour réenrouler la bande.
4. Si le commutateur de mémoire (MEMORY) est réglé sur la position STOP, le réenroulement de la bande s'arrête automatiquement dès que le compteur de repérage affiche "999". Si le commutateur est réglé sur la position PLAY, après arrêt du réenroulement lorsque le compteur de repérage affiche "999", comme précédemment, l'appareil se met automatiquement en mode de reproduction et commence la lecture de la bande.

### Remarques:

- Pour réenrouler la bande au-delà de la position d'arrêt automatique, appuyer une nouvelle fois sur la touche de retour rapide (REW).
- La bande s'arrête automatiquement lorsque l'indication du compteur de repérage a légèrement dépassé "000" (soit environ "999"), de manière à éviter de couper le début de l'enregistrement lors de la reprise après arrêt automatique.
- La fonction d'arrêt à mémoire ne peut pas s'employer lorsque l'appareil est en mode d'enregistrement, de reproduction ou d'avance rapide.
- Lorsque l'arrêt à mémoire n'est pas utilisé, ramener le commutateur de mémoire (MEMORY) sur la position OFF.



## ANRS switch

- The tapes recorded through the ANRS or Super ANRS circuit must be played back through the corresponding circuit.
- Proper sound quality will not be obtained if different settings of the ANRS switch are used during recording and playback.
- The tapes recorded through the ANRS circuit can be played back with favorable results on tape decks equipped with the Dolby\* noise reduction system, and the Dolbyized\* music cassettes can be played back with full benefits through the ANRS circuit.

\* Dolby and Dolbyized are trademarks of Dolby Laboratories.

## ANRS-Schalter

- Die mit ANRS oder Super-ANRS aufgenommenen Bänder müssen durch die jeweils entsprechende Schaltung wiedergegeben werden.
- Höchste Tonqualität kann nur erzielt werden, wenn diese Vorschrift beachtet wird.
- Bänder, die durch die ANRS-Schaltung bespielt wurden, können mit guten Resultaten auch auf Kassettenrekordern abgespielt werden, die mit einer Dolby-Geräuschunterdrückungsschaltung ausgerüstet sind. Dolbyisierte\* Musik-Kassetten können auf Kassettenrekordern mit ANRS-Schaltung wiedergegeben werden, ohne daß ihre Tonqualität beeinträchtigt wird.

\* Dolby und Dolbyisiert sind eingetragene Warenzeichen der Dolby Laboratories.

## Commutateur de circuit ANRS

- Les cassettes enregistrées à l'aide du circuit ANRS ou du circuit Super ANRS doivent être reproduites par l'intermédiaire du circuit correspondant.
- Si le réglage du commutateur de circuit ANRS n'est pas le même pour l'enregistrement et la reproduction, il n'est pas possible d'obtenir la qualité sonore qui convient.
- Les cassettes enregistrées à l'aide du circuit ANRS peuvent être jouées avec de bons résultats sur des magnétophones équipés du système de réduction de bruit Dolby\*, et les cassettes pré-enregistrées au moyen du système Dolby\* peuvent être reproduites sans perte de qualité par le circuit ANRS.

\* Dolby est une marque déposée par les Dolby Laboratories.

## RECORDING

(without using the computer B.E.S.T. tuning system)

## AUFNAHME

(Ohne Verwendung des Computer-B.E.S.T.-Abstimm-systems)

## ENREGISTREMENT

(sans utilisation du système de réglage par micro-ordinateur)

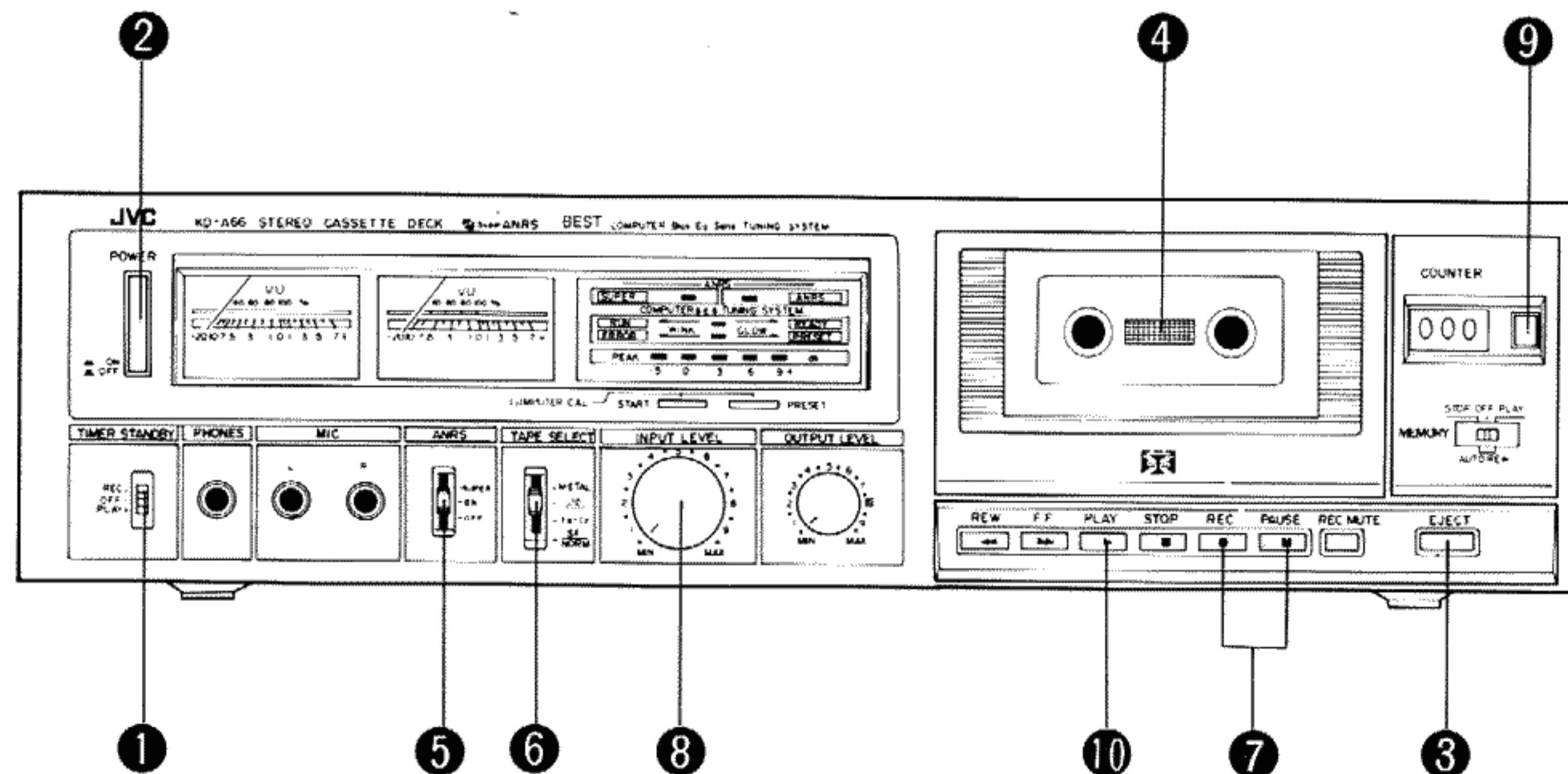

Fig. 16  
Abb. 16

— Operate in the order of the numbers in the illustration —

- ① Set to the OFF position.
- ② Push to ON.
- ③ Push to open the cassette holder.
- ④ Load a cassette with the edge where the tape is exposed down and the side you want to record on facing you.  
(Make sure that the accidental erasure preventing tabs have not been broken.)
- ⑤ Set according to the recording to be made.
- ⑥ Switch according to the tape used. (Refer to page 22.)
- ⑦ Push the PAUSE and REC buttons at the same time for recording level adjustment.
- ⑧ Adjust the recording level.
- ⑨ Push to reset the counter to "000".
- ⑩ Push the PLAY button to release the PAUSE mode and to start recording.

— Bedienen Sie das Deck in der Reihenfolge der Nummern in der Abbildung. —

- ① Stellen Sie auf OFF.
- ② Drücken Sie auf ON.
- ③ Drücken Sie zum Öffnen des Kassettenhalters.
- ④ Legen Sie eine Kassetten mit den Bandöffnungen nach unten so ein, daß die Seite, die Sie bespielen möchten, auf Sie weist. (Achten Sie darauf, daß die Sicherheitszungen nicht herausgebrochen wurden.)
- ⑤ Stellen Sie entsprechend der beabsichtigten Aufnahme ein.
- ⑥ Stellen Sie entsprechend dem verwendeten Band ein. (Siehe Seite 22.)
- ⑦ Drücken Sie gleichzeitig die Pausentaste (PAUSE) und die Aufnahmetaste (REC) zur Einstellung des Aufnahmepegels.
- ⑧ Stellen Sie den Aufnahmepegel ein.
- ⑨ Drücken Sie, im das Bandzählwerk auf "000" zurückzustellen.
- ⑩ Drücken Sie die Wiedergabetaste (PLAY), um die Pausenstellung auszurasen und um die Aufnahme zu beginnen.

— Effectuer les manoeuvres dans l'ordre indiqué sur le schéma. —

- ① Régler sur la position OFF.
- ② Régler sur la position ON.
- ③ Appuyer sur la touche pour ouvrir le compartiment à cassette.
- ④ Mettre une cassette en place, le côté laissant ent revoir la bande dirigé vers le bas et la face à enregistrer dirigée vers l'extérieur. (Vérifier si les languettes de protection de la cassette n'ont pas été enlevées.)
- ⑤ Régler le commutateur en fonction du type d'enregistrement à effectuer.
- ⑥ Régler le commutateur en fonction du type de bande utilisée. (Se reporter à la page 22.)
- ⑦ Appuyer simultanément sur la touche de PAUSE et la touche d'enregistrement (REC) de manière à pouvoir effectuer les réglages du niveau d'enregistrement.
- ⑧ Ajuster le niveau d'enregistrement.
- ⑨ Appuyer sur le bouton de remise à zéro du compteur de repérage.
- ⑩ Appuyer sur la touche de reproduction (PLAY) pour libérer le mode de pause et faire démarrer l'enregistrement.

Subject to agreement with the original copyright owners, you are prohibited by the copyright law from using programs you record from radio, records and other media other than for your own personal enjoyment.

Achtung! Von Gesetzes wegen dürfen Kopien von Rundfunksendungen, Schallplatten und anderen Tonträgern nur für den eigenen Gebrauch gemacht werden.

*Sous réserve d'autorisation des propriétaires des droits de diffusion, la législation en vigueur ne permet que l'emploi personnel sans but lucratif d'enregistrements effectués à partir de programmes radiodiffusés, de disques et autres moyens de diffusion.*

## RECORDING LEVEL ADJUSTMENT

Adjust the recording level while observing the VU meters and the multi-point peak level indicators. Recording level adjustment when recording FM broadcasts or from records may be easier because they have their peak components suppressed. When making a live recording or dubbing from an open reel tape recorder, care should be taken since the source contains a wide range of sounds at high and low levels.

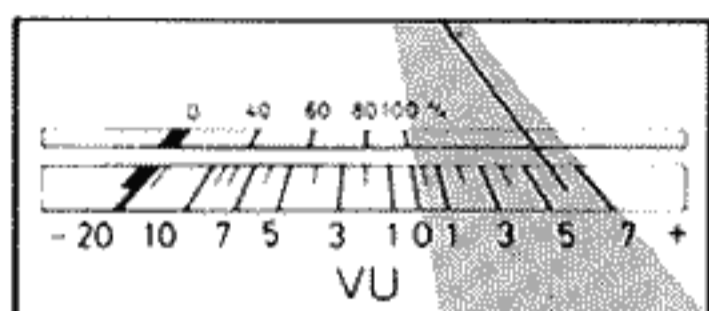

PEAK 0 3 6 9+ dB

Fig. 17  
Abb. 17

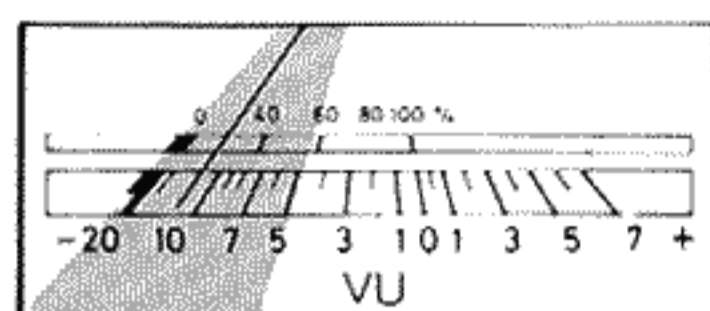

PEAK 0 3 6 9+ dB

Fig. 18  
Abb. 18

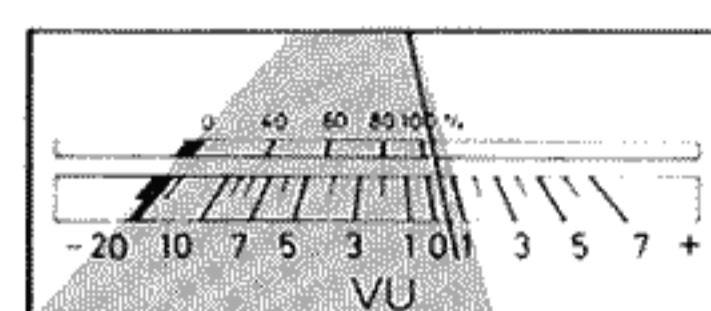

PEAK 0 3 6 9+ dB

Fig. 19  
Abb. 19

### Generally .....

If the recording is performed with the VU meters continuously deflecting into the red range or with the +6 peak level indicator lighting frequently, the recording will contain distorted sound. — Fig. 17

If the recording is performed with the VU meters continuously on the left hand side or with the 0 VU indicator peak level hardly ever lighting, the recorded sound will have insufficient volume and tape hiss will be noticeable. — Fig. 18

To obtain the optimum recording level, the pointer of the VU meter must be swung as greatly as possible within the range in which the "+3" LED of the peak level indicator lights indicating a high level input. — Fig. 19

In practice, the optimum recording level differs slightly according to the recorded source or type tape. Especially with a metal tape, since its saturation point is high in comparison with that of an ordinary tape, the pointer of the VU meter is generally swung to around +3 VU. However, should the "+6" LED of the peak level indicator occasionally light, no adverse effect will occur.

## EINSTELLUNG DES AUFNAHMEPEGELS

Stellen Sie den Aufnahmepegel ein, während Sie die VU-Meßinstrument und die Mehrpunkt-Spitzenwertanzeigen beobachten. Die Einstellung des Aufnahmepegels bei der Aufnahme von UKW-Rundfunksendungen oder Schallplatten kann leichter sein, weil dabei die Spitzenwerte unterdrückt sind. Bei einer Live-Aufnahme oder beim Überspielen von einem Spulentonbandgerät ist besondere Vorsicht zu üben, da diese Tonquellen einen weiten Bereich von Tönen mit hohen und niedrigen Pegeln enthalten.

### Allgemein .....

Wenn bei einer Aufnahme die VU-Meßinstrumente fortgesetzt in den roten Bereich ausschlagen oder wenn die +6 Spitzenwertanzeige häufig aufleuchtet, wird die Aufnahme verzerrt. — Abb. 17

Wenn bei einer Aufnahme die VU-Meßinstrumente fortgesetzt nach links ausschlagen oder wenn die 0 VU Spitzenwertanzeige kaum aufleuchtet, wird die Aufnahme mit zu geringer Lautstärke durchgeführt und Bandrauschen deutlich hörbar. — Abb. 18

Zur Erzielung eines optimalen Aufnahmepegels, sollte die Nadel des VU-Meßinstruments so weit wie möglich innerhalb des Bereichs ausschlagen, indem die "+3" LED zur Anzeige eines hohen Eingangspegels aufleuchtet. — Abb. 19

In der Praxis ist der optimale Aufnahmepegel geringfügig vom Standard abweichend, entsprechend der Aufnahmequelle oder des Bandtyps. Besonders beim Metallband, da dessen Sättigungspunkt im Vergleich mit gewöhnlichen Bändern ziemlich hoch ist, schlägt die Nadel des UV-Meßinstruments bis zu +3 VU aus. Auch wenn die "+6" LED des Spitzenwertanzeigers gelegentlich aufleuchtet, treten keine nachteiligen Effekte auf.

## REGLAGE DU NIVEAU D'ENREGISTREMENT

Régler le niveau d'enregistrement avec l'aide des indications fournies par les vu-mètres et les voyants de signalisation du système de détection des niveaux de crête. Le réglage du niveau d'enregistrement est plus facile s'il s'agit d'enregistrer une émission de radio en modulation de fréquence ou bien un disque, car en ce cas les crêtes ont déjà été éliminées.

Si en revanche il s'agit d'effectuer un enregistrement sur le vif, ou bien de copier sur le KD-A66 un enregistrement effectué par un magnétophone à bandes, le réglage est plus délicat car de telles sources audio comportent à la fois des signaux très faibles et des signaux très forts.

D'une manière générale, les résultats obtenus sont les suivants:

Si, au cours de l'enregistrement, l'aiguille des vu-mètres pénètre constamment dans la zone rouge, ou bien si le voyant indicateur de niveau de crête +6 s'allume fréquemment, l'enregistrement obtenu sera affecté de distorsions sonores. — Fig. 17

Si, au cours de l'enregistrement, l'aiguille des vu-mètres reste constamment dans la zone de gauche, ou bien si le voyant indicateur de niveau de crête 0 VU ne s'allume pratiquement jamais, le niveau sonore de l'enregistrement obtenu sera insuffisant, et le bruit de souffle de la bande se fera entendre nettement. — Fig. 18

Pour obtenir le niveau d'enregistrement optimum, l'aiguille du VU-mètre doit dévier le plus loin possible sans dépasser la gamme dans laquelle le LED "+3" de l'indicateur de niveau de crête s'allume lors d'entrées de niveau élevé. — Fig. 19

En général, le niveau d'enregistrement optimum diffère légèrement suivant le type de bande ou la source enregistrée. Tout particulièrement avec la bande au métal, dont son point de saturation est beaucoup plus élevé que celui des bandes ordinaires, l'aiguille du VU-mètre dévie en général vers +3 VU. Cependant, même si le LED "+6" de l'indicateur de niveau de crête s'allume quelquefois, aucune détérioration ne se produira.

## ■ REC MUTE BUTTON

With a conventional deck, you have to set the deck to the pause mode when you want to skip an unnecessary portion of the program being recorded such as commercials. However, recording using this method results in the beginning of one tune coming immediately after the end of the previous tune.

Using the REC MUTE button lets you leave non-recorded sections for as long as you want between different tunes.

1. After the end of a tune, press the REC MUTE button for as long as you want the non-recorded section to be. (This button does not lock.)
2. Release the REC MUTE button after pressing the PAUSE button.
3. Then, press the PLAY button to release the pause mode and start recording the next tune.

This facility is convenient to avoid recording the noise produced when the stylus touches the record surface or recording on a tape which has previously been used for recording.

## ■ CHANGING FROM THE PLAYBACK TO THE RECORDING MODE WITHOUT STOPPING THE TAPE

To record when in the playback mode without stopping the tape, press the REC button while the PLAY button is pressed.

## ■ STUMMAUFNAHME-SCHALTER (REC MUTE)

Bei einem herkömmlichen Deck mußten Sie das Gerät in die Pausenstellung bringen, wenn Sie unerwünschte Stellen des Aufnahmeprogramms, wie z.B. Werbeeinblendungen, nicht mit aufnehmen wollten. Bei Aufnahme mit dieser Methode folgt jedoch der Anfang eines Liedes unmittelbar dem Ende des vorherigen.

Mit dem Stummaufnahmeschalter (REC MUTE) können Sie unbespielte Bandabschnitte beliebiger Länge zwischen den einzelnen Liedern einfügen.

1. Am Ende eines Liedes drücken Sie den Stummaufnahmeschalter für die Länge des gewünschten unbespielten Bandabschnitts. (Dieser Schalter rastet nicht ein.)
2. Geben Sie den Stummaufnahmeschalter (REC MUTE) frei, nachdem Sie die Pausentaste (PAUSE) gedrückt haben.
3. Drücken Sie dann die Wiedergabetaste (PLAY), um die Pausenstellung auszurasen und die Aufnahme des nächsten Liedes zu starten.

Diese Einrichtung ist sehr zweckmäßig zur Vermeidung von Nadelgeräuschen, die entstehen, wenn die Abspielnadel die Schallplattenoberfläche berührt oder um auf Bändern aufzunehmen, die bereits für Aufnahmen benutzt wurden.

## ■ UMSCHALTEN VON WIEDERGABE AUF AUFNAHME OHNE BANDSTOP

Um aufzunehmen wenn sich das Deck in der Wiedergabestellung befindet, ohne das Band anzuhalten, drücken Sie die Aufnahmetaste (REC), während die Wiedergabetaste (PLAY) eingedrückt ist.

## ■ COMMUTATEUR DE SILENCIEUX (REC MUTE)

*Avec un magnétophone ordinaire, si on veut éviter d'enregistrer certains passages d'un programme – les annonces publicitaires, par exemple – il est nécessaire de faire usage de la touche de pause. Cependant, un enregistrement, effectué de cette manière comporte une série de morceaux de musique s'enchaînant sans pause intermédiaire.*

*Avec le commutateur de silencieux (REC MUTE), il est possible d'intercaler entre les morceaux de musique des espaces non enregistrés d'une longueur variable.*

1. *Dès la fin d'un morceau de musique, appuyez sur le commutateur de silencieux (REC MUTE). Maintenez-le en position enfoncée – il ne se verrouille pas – pendant une durée correspondant à celle de l'espace non enregistré à intercaler.*
2. *Relâchez le commutateur de silencieux (REC MUTE) après avoir appuyé sur la touche de PAUSE.*
3. *Ensuite, pour reprendre l'enregistrement, il suffit de libérer le mode de pause en appuyant sur la touche de reproduction (PLAY).*

*Cette technique est pratique pour éviter, par exemple, d'enregistrer le bruit produit par la pointe de lecture lorsqu'elle touche la surface du disque, ou bien pour effectuer un enregistrement sur une bande sur laquelle subsiste un précédent enregistrement.*

## ■ PASSAGE DIRECT DE REPRODUCTION A ENREGISTREMENT SANS ARRET DE LA BANDE

*Pour effectuer un enregistrement alors que la bande défile en mode de reproduction, il n'est pas nécessaire d'arrêter le mouvement de la bande: il suffit d'appuyer sur la touche d'enregistrement (REC), tout en maintenant la touche de reproduction (PLAY) en position enfoncée.*

## ■ ERASING

When recording on a tape which has previously been used for recording, the previous recording is automatically erased and only the new program is recorded on the tape. If you want to erase a tape without making a new recording, follow the instructions in the sections "RECORDING" with step ⑧ replaced by "the INPUT LEVEL control is turned to the MIN position". Set the TAPE SELECT switch according to the tape being used.

### Note:

Erasing cannot be done if the accidental erasure prevention tabs of the cassette have been broken off. Seal the slots with adhesive tape, etc. when erasing a cassette without tabs.

## Recording level and tape saturation level

The level of recorded signals on the tape increases proportionally to the recording level until a certain point is reached. However, when the recording level exceeds this point, the signal intensity is no longer increased, resulting in some feeling of distorted sound. The level at this turning point is called "saturation level", which differs for different frequencies. Usually, the saturation level is highest for signals around 300 Hz (though depending on the type of tape), then it decreases gradually as the frequency increases, narrowing the dynamic range. Namely, the higher the frequency, the more distortion occurs at the lower level, leading to a direct deterioration of the frequency response. — Fig. 20.

## ■ LÖSCHEN

Wenn auf einem bespielten Band neu aufgenommen wird, wird die vorige Aufnahme automatisch gelöscht und nur das neue Programm wird auf dem Band aufgenommen. Wenn Sie ein Band löschen möchten, ohne es neu zu bespielen, folgen Sie den Anleitungen im Abschnitt "AUFNAHME" und ersetzen Sie den Bedienschritt ⑧ durch "der Eingangspegelregler (INPUT LEVEL) wird auf Minimum (MIN) gestellt". Entsprechend der verwendeten Bandart einstellen.

### Hinweis:

Wenn die Sicherheitszungen an der Kassette entfernt wurden, kann nicht gelöscht werden. Kleben Sie die Löcher mit einem Klebeband etc. zu, wenn Sie eine Kassette ohne Sicherheitszungen löschen.

## Aufnahmepegel und Bandsättigungspegel

Der Pegel der aufgenommenen Signale auf dem Band nimmt proportional zur Erhöhung des Aufnahmepegels zu, bis der Punkt erreicht ist, an dem die Signalstärke trotz weiterer Erhöhung des Aufnahmepegels nicht mehr zunimmt, was den Eindruck einer Tonverzerrung erzeugt. Dieser Punkt wird "Sättigungspegel" genannt, der je nach Frequenz verschieden ist. Normalerweise ist der Sättigungspegel bei Signalen um 300 Hz am höchsten (abhängig vom Bandtyp) und nimmt dann allmählich ab, wenn die Frequenz zunimmt, nämlich die Frequenz ist, desto mehr Verzerrung erfolgt auf den tieferen Pegeln, was eine direkte Verschlechterung des Frequenzgangs zur Folge hat. — Abb. 20.

## ■ EFFACEMENT

Lorsqu'on effectue un enregistrement sur une bande qui a déjà été utilisée, l'enregistrement précédent s'efface automatiquement, et seul le nouveau programme reste enregistré sur la bande. Pour effacer une bande sans effectuer de nouvel enregistrement, suivre les indications données au chapitre intitulé "ENREGISTREMENT", en remplaçant toutefois les instructions données à l'alinéa ⑧ par le réglage du bouton de contrôle de niveau d'entrée (INPUT LEVEL) sur la position MIN. Régler le sélecteur (TAPE SELECT) en fonction du type de bande utilisé.

### Remarque:

Il n'est pas possible d'effacer une cassette dont les languettes de protection ont été enlevées. En ce cas, reboucher les cavités de ces languettes à l'aide d'un morceau de ruban adhésif.

## Niveau d'enregistrement et niveau de saturation de bande

Le niveau du signal enregistré sur la bande s'accroît proportionnellement au niveau d'enregistrement jusqu'à un certain point déterminé. Au-delà de ce niveau, l'intensité du signal n'augmente plus, ce qui provoque une impression de distorsion du son. Le niveau en question s'appelle le seuil de distorsion et varie en fonction de la fréquence. Normalement, le niveau du seuil de saturation est le plus élevé pour les signaux d'une fréquence de 300 Hz environ (avec quelques différences en fonction du type de bande), puis il diminue graduellement à mesure qu'augmente la fréquence, provoquant ainsi une réduction de la portée dynamique de la bande. En d'autres termes, plus la fréquence est élevée, plus le seuil de distorsion est bas, ce qui a pour résultat une détérioration immédiate de la réponse en fréquence.

— Fig. 20.

Saturation frequency characteristic curve  
Kennlinie des Sättigungsfrequenz  
Courbe caractéristique de fréquence de saturation

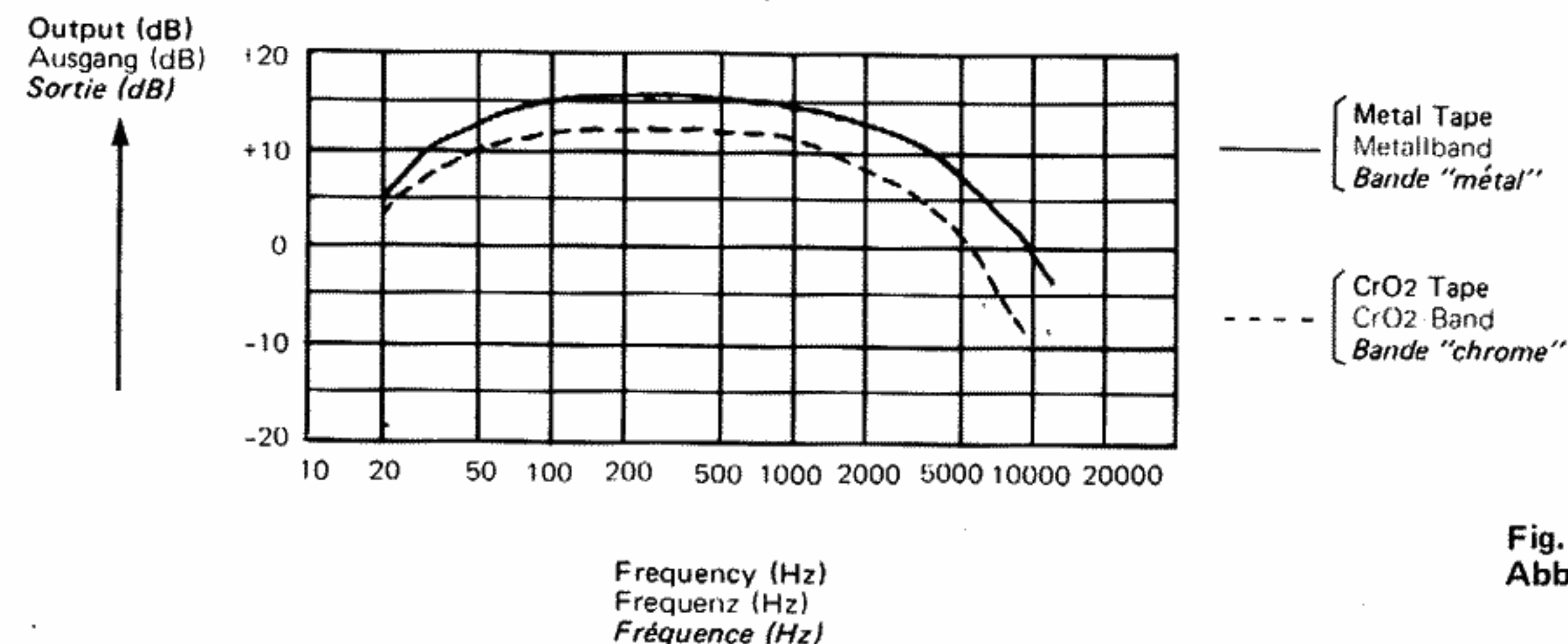

Fig. 20  
Abb. 20

## TAPE SELECT switch

Set the switch for different tapes referring to the following list.  
The switch setting should be the same in both recording and playback modes.

- Notes:**
1. The tapes marked with an asterisk (\*) have been used for adjustment of the KD-A66.
  2. Tapes with their names in bold characteristics are recommended in order to achieve the full performance of the KD-A66.
  3. Since auto setting of tape type can be made by the Computer B.E.S.T. Tuning System, any tape obtained from the market can serve at its full performance.

### Bandsortenwahlschalter (TAPE SELECT)

Stellen Sie die Schalter für verschiedene Bandsorten entsprechend der folgenden Tabelle ein.

Die Schalterstellungen sind im Aufnahme- und Wiedergabebetrieb gleich.

- Hinweise:**
1. Die mit einem Stern (\*) markierten Bänder wurden zur Einstellung des KD-A66 benutzt.
  2. Die in der Liste fett gedruckten Bänder werden empfohlen; um mit dem KD-A66 die besten Ergebnisse zu erzielen.
  3. Da die automatische Einstellung durch das Computer-B.E.S.T.-Abstimmssystem durchgeführt werden kann, kann jedes auf dem Markt erworbene Band für optimale Leistung verwendet werden.

### Sélecteur de bande (TAPE SELECT)

Régler les commutateurs en fonction du type de bande utilisée. Se reporter à la liste ci-dessous.

Ces commutateurs doivent être réglés sur la même position à l'enregistrement comme à la reproduction.

- Remarques:**
1. Les bandes marquées d'un astérisque ont été utilisées pour le réglage du KD-A66.
  2. Pour obtenir les meilleurs résultats, il est recommandé d'employer les bandes dont le nom apparaît en caractères gras.
  3. Grâce au réglage automatique du type de bande étant effectué par le système d'accord à ordinateur B.E.S.T., le potentiel de tout type de bande vendu dans le commerce peut être utilisé totalement.

	Brand Marke Marque	Tape name Bandtyp Modèle	TAPE SELECT switch position TAPE SELECT Schalterstellung Position de réglage du sélecteur de bande (TAPE SELECT)
Metal tape Metallband Bande "métal"	TDK FUJI FILM SCOTCH MAXELL SONY	<b>MA</b> <b>METAL</b> <b>METAFINE*</b> <b>MX</b> <b>METALLIC</b>	METAL
Chrome tape Chromband Bande "chrome"	FUJI FILM MAXELL TDK SCOTCH SONY BASF "	FX-II XL-II <b>SA*</b> , SA-X <b>MASTER II</b> CD-α, EHF☆ SCR, PRO II☆ Chromdioxid	<u>SA</u> CrO <sub>2</sub>
Ferri-chrome tape Ferrochrom- band Bande "ferri- chrome"	AGFA BASF SCOTCH SONY	CARAT FCR, PRO III☆ <b>MASTER III</b> <b>Fe-Cr*</b>	Fe-Cr
Normal tape Normalband Bande ordinaire	AGFA " " BASF " FUJI FILM MAXELL " SCOTCH  SONY  TDK	SUPER COLOR SUPER FERRO DYNAMIC <b>SLH-I, PRO I*</b> LH FX-I, FL XL-I <b>UD*</b> , UL, LN☆ <b>MASTER I</b> High lander Dynarange Ferric AHF, BHF, CHF SHF☆, HFX☆, LNX☆ D, AD, OD, ED	<u>SF</u> NORM

☆USA market only

☆Nur USA-Markt

☆Marché américain seulement

## COMPUTER B.E.S.T. TUNING SYSTEM

It is very important to obtain the optimum settings of bias, equalization and sensitivity matching the tape being use when making hi-fi recordings. Normally these settings are selected by switching the tape select switch of a conventional tape deck. With the KD-A66, the computer B.E.S.T. tuning system using a microcomputer is provided for the automatic adjustment of bias, equalization and sensitivity. B.E.S.T. is the abbreviation of Bias, Equalization and Sensitivity Tuning system.

## COMPUTER-B.E.S.T.-ABSTIMMSYSTEM

Bei Hi-Fi-Aufnahmen ist es äußerst wichtig die optimalen Einstellungen für Vormagnetisierung, Entzerrung und Empfindlichkeit zu erhalten, zur Anpassung an das verwendete Band. Bei einem herkömmlichen Deck werden diese Einstellungen normalerweise durch den Bandartwahlschalter eingestellt. Beim KD-A66 verwendet das Computer-B.E.S.T.-Abstimmssystem einen Mikrocomputer zur automatischen Abstimmung von Vormagnetisierung, Entzerrung und Empfindlichkeit.

## SYSTEM D'ACCORD A ORDINATEUR B.E.S.T.

Il est essentiel d'obtenir les réglages optimum de polarisation, égalisation et sensibilité s'adaptant à la bande utilisée pour effectuer de bons enregistrements haute fidélité. Normalement, ces réglages sont choisis en commutant le sélecteur de bande d'une platine d'enregistrement conventionnelle. Avec la KD-A66, le système d'accord à ordinateur B.E.S.T. utilisant un micro-ordinateur effectue les réglages de polarisation, d'égalisation et de sensibilité. B.E.S.T. est l'abréviation pour système d'accord de sensibilité, égalisation et polarisation.

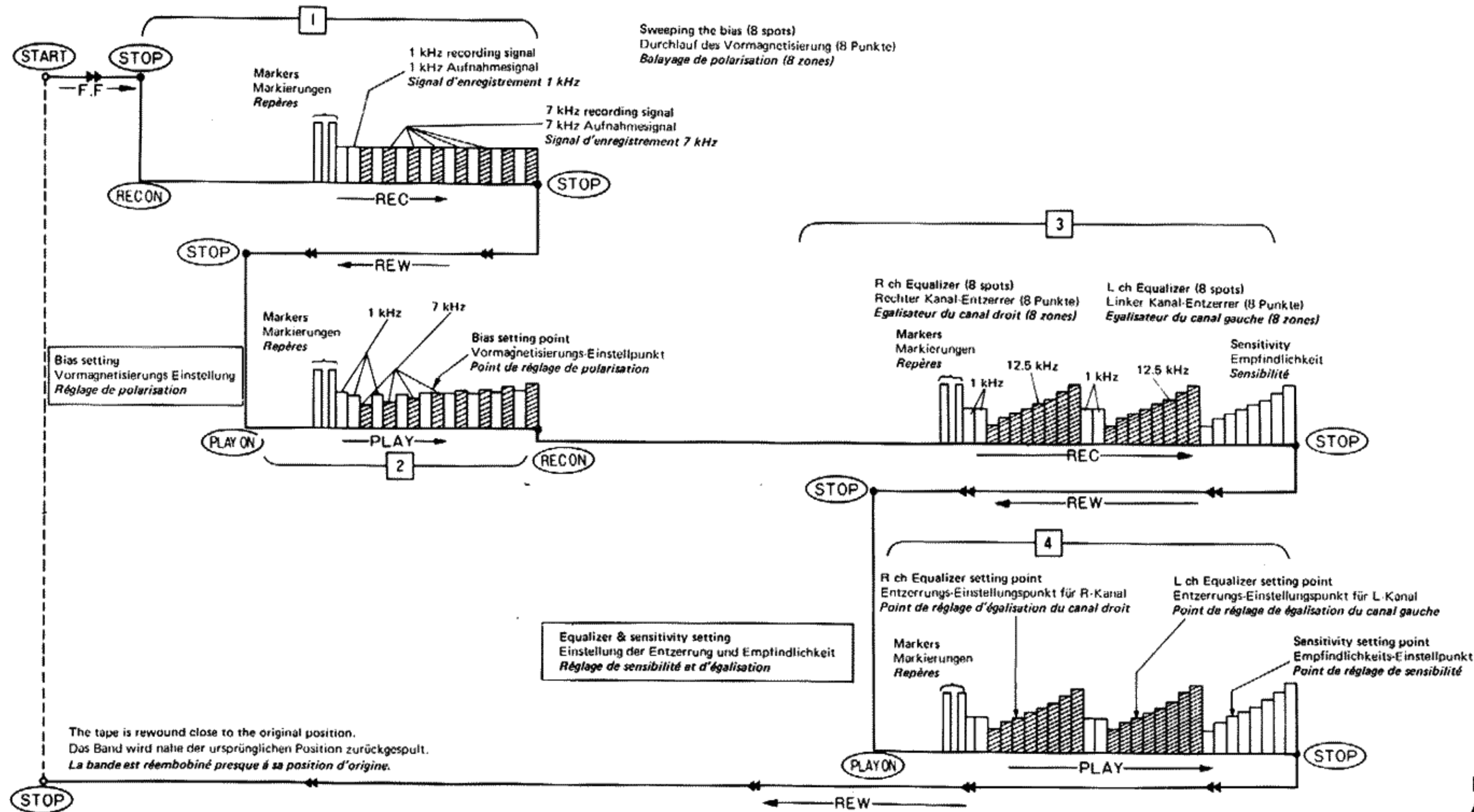

Fig. 21  
Abb. 21

### Operation of the computer B.E.S.T. tuning system

The figure 21 shows the timing of the system's operation. Automatic adjustment is completed in approx. 25 seconds. During this time COMPUTER RUN LED (green) flickers and indicates that the system is in operation.

### Bedienung des COMPUTER-B.E.S.T.-ABSTIMMSYSTEMS

Die Abbildung 21 stellt den zeitlichen Verlauf des Betriebs des Systems dar. Die automatische Abstimmung ist in ca. 25 Sekunden beendet. Während dieser Zeit blinkt die Computerdurchlauf-LED (COMPUTER RUN) (grün) und zeigt an, daß das System in Betrieb ist.

### Fonctionnement du système d'accord à ordinateur B.E.S.T.

La figure 21 indique le chronométrage du fonctionnement du système. Le réglage automatique est terminé en 25 secondes environ. Pendant ce temps, la diode COMPUTER RUN (verte) clignote et indique que le système est en fonctionnement.

### 1) Recording for bias adjustment

1 kHz and 7 kHz signals are alternatively recorded with the bias current varied in 8 steps.

### 2) Playing back for bias setting

The optimum bias level is set by comparing the playback level of 1 kHz and 7 kHz signal recorded varying the bias level.

### 3) Recording for equalization and sensitivity adjustment

A 12.5 kHz signal is recorded with the equalization level varied in 8 steps for both the right and left channels. Then, the sensitivity adjustment signal of 1 kHz is recorded while the signal level is varied in 8 steps.

### 4) Playing back for equalization and sensitivity setting

Recording equalization is set independently for the right and left channels where the playback level of the 12.5 kHz and 1 kHz signal recorded is the nearest. In the same way the sensitivity is set where the playback level of the 1 kHz signal recorded is the nearest to the reference recording level of 1 kHz.

The tape is rewound to the original position when all the settings are completed, and the READY indicator (GLOW) lights to indicate that the deck is ready for recording.

#### Notes:

- Do not touch the operation buttons while the tuning system is working, from the time of pushing the START button till the READY indicator lights, in order to prevent malfunctions.  
If you do, it switches to the ERROR or PRESET mode.
- Do not touch the COMPUTER START button or PRESET button during recording or playback mode.
- To interrupt the tuning system operation, press the PRESET button.
- The automatic adjustment of bias, equalization and sensitivity by the computer B.E.S.T. tuning system is necessary every time the tape is replaced, since the settings vary depending on the tape used for recording.

### 1) Aufnahme für Vormagnetisierungsabstimmung

Ein 1 kHz und 7 kHz Signal wird abwechselnd aufgenommen, wobei der Vormagnetisierungs-Strom in 8 Stufen variiert wird.

### 2) Wiedergabe für Vormagnetisierungspegel-Einstellung nach Wiedergabe

Der optimale Vormagnetisierungspegel wird durch Vergleich des Wiedergabepegels des aufgenommenen 1 kHz und 7 kHz Signals, die die Vormagnetisierung variieren, eingestellt.

### 3) Aufnahme für Entzerrung und Empfindlichkeits-Abstimmung

Ein 12,5 kHz Signal wird aufgenommen, wobei der Entzerrungspegel in 8 Schritten für den linken und rechten Kanal variiert wird. Das 1 kHz Signal für die Empfindlichkeits-Abstimmung ist dann aufgenommen, während der Signalpegel in 8 Schritten variiert wird.

### 4) Wiedergabe für Entzerrung und Empfindlichkeits-Einstellung

Die Aufnahmeentzerrung wird für den rechten und linken Kanal getrennt eingestellt, wo der Wiedergabepegel des aufgenommenen 12,5 kHz und 1 kHz am nächsten ist.

Auf die gleiche Weise wird die Empfindlichkeit eingestellt, wo der Wiedergabepegel des aufgenommenen 1 kHz Signals am nächsten zum Bezugsaufnahmepegel von 1 kHz ist.

Wenn alle Einstellungen beendet sind, wird das Band auf seine ursprüngliche Position zurückgespult und die Bereitschaftsanzeige (READY) leuchtet auf, um anzuzeigen, daß das Deck zur Aufnahme bereit.

#### Hinweise:

- Berühren Sie nicht die Bedientasten während des Betriebs des Abstimmsystems, vom Zeitpunkt des Drückens der Starttaste (START) bis zum Aufleuchten der Bereitschaftsanzeige (READY), um eine Fehlleistung zu verhindern.  
Sollte dies doch geschehen, schaltet es auf Fehleranzeige oder Voreinstellung.
- Berühren Sie nicht die Computerstart-Taste (COMPUTER START) oder Voreinstelltaste (PRESET) während Aufnahme oder Wiedergabe.
- Zur Unterbrechung des Betriebs des Abstimmsystems, drücken Sie die Voreinstelltaste (PRESET).
- Jedesmal wenn ein neues Band verwendet wird, wird die automatische Abstimmung von Vormagnetisierung, Entzerrung und Empfindlichkeit durch das Computer-B.E.S.T.-Abstimmsystem notwendig, da die Einstellungen für die zur Aufnahme verwendeten Bänder unterschiedlich sind.

### 1) Enregistrement pour le réglage de polarisation

*Un signal de 1 kHz et de 7 kHz est enregistré tour à tour avec le courant de polarisation varié en 8 zones.*

### 2) Lecture pour le réglage de polarisation après la lecture

*Le réglage optimum de polarisation est établi en comparant le niveau de lecture du signal de 1 kHz et de 7 kHz enregistré en changeant le niveau de polarisation.*

### 3) Enregistrement pour les réglages de sensibilité et d'égalisation

*Un signal de 12,5 kHz est enregistré avec le niveau d'égalisation varié en 8 étapes pour les canaux gauche et droit. Ensuite, le signal de réglage de sensibilité de 1 kHz est enregistré pendant que le niveau de signal est varié en 8 étapes.*

### 4) Reproduction pour les réglages de sensibilité et d'égalisation

*L'égalisation d'enregistrement est réglée séparément pour les canaux droit et gauche où le niveau de reproduction des signaux de 12,5 kHz et de 1 kHz enregistrés est le plus près.*

*La sensibilité est réglée de la même manière où le niveau de reproduction du signal de 1 kHz enregistré est le plus près du niveau d'enregistrement de référence de 1 kHz.*

*La bande est réembobinée à sa position d'origine lorsque tous les réglages sont terminés et l'indicateur READY s'allume pour indiquer que la platine est prête pour l'enregistrement.*

#### Remarques:

- *Ne pas toucher les touches de fonctionnement de la platine pendant que le système d'accord se met en marche, dès le moment où la touche START est enfoncé jusqu'à ce que l'indicateur READY s'allume, de manière à éviter tout mauvais fonctionnement.  
Si une des touches est enfoncée, la platine se mettra en mode ERROR ou PRESET.*
- *Ne jamais toucher la touche COMPUTER START ou PRESET durant l'enregistrement ou la lecture.*
- *Pour interrompre le fonctionnement du système d'accord, il suffit d'enfoncer la touche PRESET.*
- *Le réglage de polarisation, égalisation et sensibilité effectué par le système d'accord à ordinateur B.E.S.T. est nécessaire chaque fois que le type de bande est changé, du fait que les réglages varient suivant la bande utilisée pour l'enregistrement.*



## ERROR indication and PRESET button operation

The ERROR indicator (red) flickers when the characteristics of the tape used are out of the computer B.E.S.T. tuning system's handling range, after that, the tuning system stops operation.

**The setting time may be twice the normal time (approx. 50 seconds) because the operation may be repeated automatically at a different section of tape.**

In this case, check the following:

1. Does the TAPE SELECT switch position correspond to the tape?
2. Is the tape stretched on one side, is it creased or are magnetic particles peeling off the tape?

While the ERROR indicator is flickering, the standard TAPE SELECT switch settings are available although the optimum settings from the automatic tuning system have not been obtained. Consequently, even tape which causes the ERROR indication to light can be used for recording if it is satisfactory. It is recommended to record after pressing the PRESET button to extinguish the ERROR indicator. Even with the ERROR indicator flickering it has no effect on the recording. However, if the PRESET button is pressed to extinguish the ERROR indicator after the recording starts, the recording will stop.

### Notes:

- If the head is dirty, the ERROR indicator may flicker indicating malfunction.
- The computer B.E.S.T. tuning system is designed to have a wide handling range so as to cover almost all kinds of tapes. However, occasionally tape characteristics cannot be matched by the computer B.E.S.T. tuning system. For these tapes, (the ERROR indicator winks) record normally after pressing the PRESET button.
- The READY indicator may light when the TAPE SELECT switch position does not correspond to the tape so be careful to set the TAPE SELECT switch correctly. (see page 22) When using the microcomputer, the rewind position and starting position can be slightly different according to the tape used.

## Fehleranzeige (ERROR) und Voreinstelltaste (PRESET)

Die Fehleranzeige (ERROR) (rot) blinkt, wenn die Charakteristika des verwendeten Bandes außerhalb des Einstellbereichs des Computer-B.E.S.T.-Abstimmsystems liegen. Danach stoppt das Abstimmsystem.

**Die Einstellzeit könnte das Doppelte der Normalzeit (ca. 50 Sekunden) betragen, da die Funktion automatisch an verschiedenen Bandabschnitten wiederholt werden könnte.**

In diesem Fall prüfen Sie folgendes:

1. Entspricht die Einstellung des Bandartwahlschalters (TAPE SELECT) dem verwendeten Band?
2. Ist das Band nach einer Seite hin verzogen, geknittert oder lösen sich die Magnetpartikel vom Band ab?

Wenn die Fehleranzeige (ERROR) blinkt, sind die Standard-Einstellungen des Bandartwahlschalters (TAPE SELECT) erhaltbar, obwohl die optimalen Einstellungen des automatischen Abstimmsystems nicht eingestellt worden sind.

Deshalb kann ein Band, das ein Aufleuchten der Fehleranzeige (ERROR) veranlaßt, wenn es zufriedenstellend ist, zur Aufnahme verwendet werden. Es empfiehlt sich nach Drücken der Voreinstelltaste (PRESET) aufzunehmen, um die Fehleranzeige (ERROR) auszuschalten. Auch wenn die Fehleranzeige (ERROR) blinkt, hat dies keinen Einfluß auf die Aufnahme. Jedoch stoppt die Aufnahme, wenn die Voreinstelltaste (PRESET) zum Ausschalten der Fehleranzeige (ERROR) nach Aufnahmestart gedrückt wird.

### Hinweise:

- Wenn der Tonkopf verschmutzt ist, könnte die Fehleranzeige (ERROR) zur Anzeige einer Fehlfunktion blinken.
- Das Computer-B.E.S.T.-Abstimmsystem ist für einen weiten Einstellbereich ausgelegt worden, um fast alle Bandarten zu umfassen. Jedoch könnten gelegentlich Bandcharakteristika nicht durch das Computer-B.E.S.T.-Abstimmsystem angepaßt werden. Nehmen Sie diese Bänder normal auf, (die Fehleranzeige (ERROR) leuchtet auf) nachdem Sie die Voreinstelltaste (PRESET) gedrückt haben.
- Die Bereitschaftsanzeige (READY) könnte aufleuchten, wenn der Bandartwahlschalter (TAPE SELECT) nicht entsprechend des verwendeten Bandes eingestellt worden ist. Stellen Sie deshalb den Bandartwahlschalter (TAPE SELECT) korrekt ein (siehe Seite 22). Bei Verwendung des Mikrocomputers kann die Rückspul- und Start-position etwas unterschiedlich ausfallen, entsprechend des verwendeten Bandes.

## Fonctionnement de la touche PRESET et de l'indication ERROR

*L'indicateur ERROR (rouge) clignote lorsque les caractéristiques de la bande utilisée dépassent la gamme de réglage du système d'accord à ordinateur B.E.S.T., et le système d'accord s'arrête après quelques instants.*

**Le temps de réglage risque d'être le double du temps nécessaire (50 secondes environ) car le fonctionnement se répète automatiquement à une certaine zone de la bande.**

*Dans ce cas, veuillez vérifier les points suivants:*

1. *Est-ce que la position du sélecteur TAPE SELECT correspond au type de bande utilisé?*
2. *La bande est-elle réembobinée sur l'autre côté, est-elle plissée ou est-ce que des particules magnétiques se détachent de la surface?*

*Pendant que l'indicateur ERROR clignote, les réglages normaux du sélecteur TAPE SELECT peuvent être obtenus à la place des réglages optimum qui n'ont pas pu être obtenus par le système d'accord automatique.*

*Par conséquent, même une bande provoquant l'allumage de l'indicateur ERROR peut être utilisée pour l'enregistrement si elle est satisfaisante. Il est recommandé d'enregistrer une fois que la touche PRESET a été enfoncée afin d'éteindre l'indicateur ERROR. Même si l'indicateur ERROR clignote, cela n'a aucun effet sur l'enregistrement. Cependant, si la touche PRESET est enfoncée pour éteindre l'indicateur ERROR une fois l'enregistrement mis en marche, l'enregistrement s'arrêtera automatiquement.*

### Remarques:

- *Si la tête est sale, l'indicateur ERROR risque de clignoter pour indiquer un mauvais fonctionnement.*
- *Le système d'accord à ordinateur B.E.S.T. est conçu pour couvrir une grande gamme de réglages afin de couvrir à peu près tous les types de bandes. Cependant, il est possible que dans certains cas les caractéristiques de la bande ne s'adaptent pas avec le système d'accord B.E.S.T. Pour ces bandes, l'indicateur ERROR s'allume et il est recommandé de les enregistrer normalement en enfonçant tout d'abord la touche PRESET.*
- *L'indicateur READY risque de s'allumer lorsque la position du sélecteur TAPE SELECT ne correspond pas à la bande. Il est donc nécessaire de régler correctement le sélecteur TAPE SELECT. (Voir page 22.)*  
*Lorsque le micro-ordinateur est utilisé, l'emplacement de réembobinage et la position de départ risquent d'être légèrement différents suivant la bande utilisée.*

- The computer B.E.S.T. tuning system's performance is subject to changes for improvement so it can provide a wider range of functions.

- Das Computer-B.E.S.T.-Abstimmssystem wird ständig verbessert, sodaß es einen größeren Funktionsbereich übernehmen kann.

- Les performances du système d'accord à ordinateur B.E.S.T. sont soumises à des améliorations constantes de sorte qu'elles couvrent une plus grande gamme de fonctions.

## RECORDING USING THE COMPUTER B.E.S.T. TUNING SYSTEM

### AUFNAHME MIT DEM COMPUTER-B.E.S.T.-ABSTIMMSYSTEM

### ENREGISTREMENT EN UTILISANT LE SYSTÈME D'ACCORD À ORDINATEUR B.E.S.T.

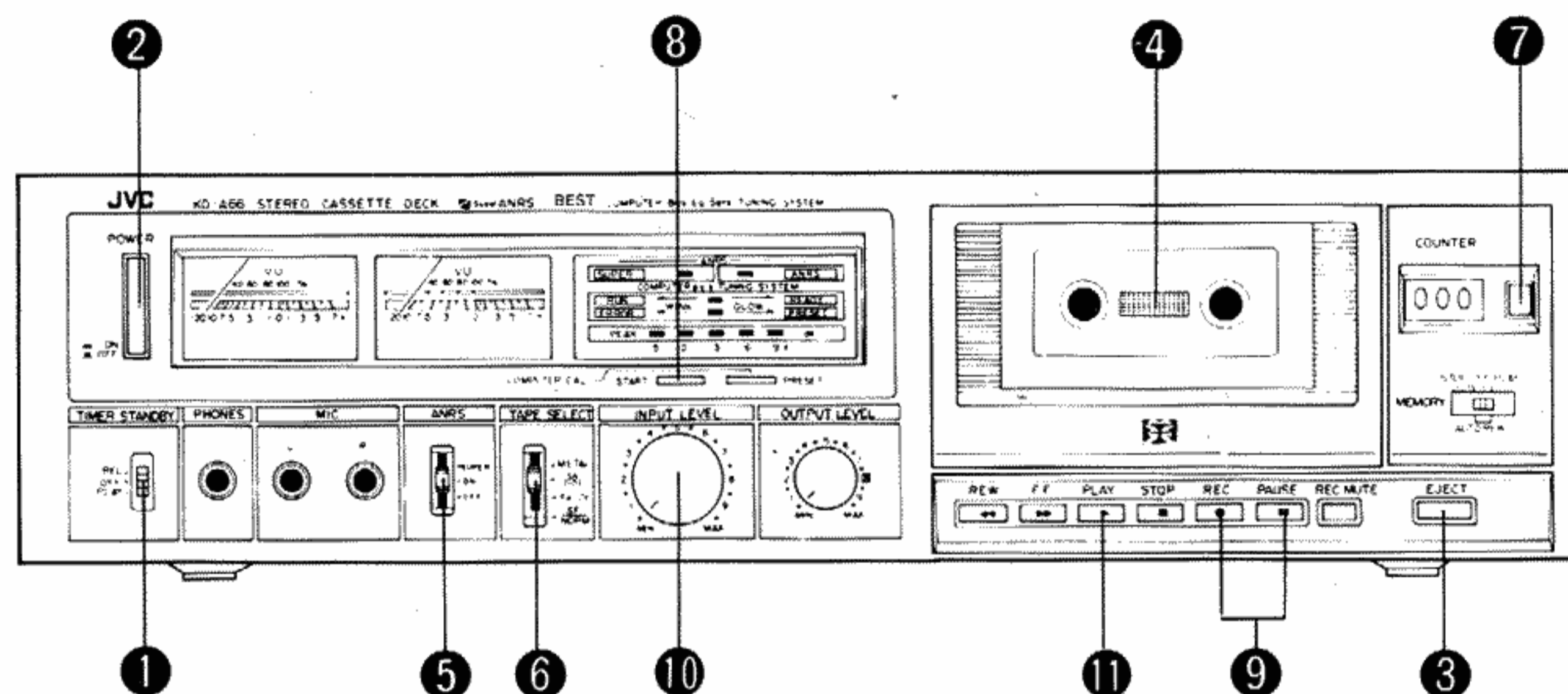

Fig. 22  
Abb. 22

- |   |  |  |
|---|--|--|
| <ol style="list-style-type: none"> <li>① Set the TIMER STANDBY switch to OFF position.</li> <li>② Push the POWER button to ON.</li> <li>③ Push the EJECT button to open the cassette holder.</li> <li>④ Load a cassette with the edge where the tape is exposed down and the side you want to record on facing you. (Make sure that the accidental erasure preventing tabs have not been broken.)</li> <li>⑤ Select the suitable one from the ANRS switch modes. (see page 9 item ⑭)</li> <li>⑥ Set the TAPE SELECT switch according to the type of tape. (see page 22)</li> <li>⑦ Push to reset the counter to "000".</li> <li>⑧ Push to start the tuning system (Approx. 25 seconds are required for its operation.)</li> <li>⑨ After the operation of the tuning system is completed (the READY indicator lights), press the PAUSE and REC buttons at the same time.</li> <li>⑩ Adjust the recording level. (see page 19)</li> <li>⑪ Push the PLAY button to release the PAUSE mode and to start recording.</li> </ol> | <ol style="list-style-type: none"> <li>① Stellen Sie den Zeitgeber/Bereitschaftsschalter (TIMER STANDBY) auf OFF.</li> <li>② Drücken Sie den Netzschalter (POWER) auf ON.</li> <li>③ Drücken Sie die Auswurf-taste (EJECT) zum Öffnen des Kassettenhalters.</li> <li>④ Legen Sie eine Kassette mit der offenen Bandseite nach unten und mit der aufzunehmenden Seite auf Sie zeigend ein. (Prüfen Sie, ob die Sicherheitsplättchen zur Verhinderung eines unbeabsichtigten Löschiens nicht herausgebrochen sind.)</li> <li>⑤ Wählen Sie die geeignete Einstellung für den ANRS-Schalter aus. (Siehe Seite 9, Punkt ⑭)</li> <li>⑥ Stellen Sie den Bandartwahl-schalter entsprechend des Bandtypes ein. (Siehe Seite 22)</li> <li>⑦ Drücken Sie ihn zur Zurückstellung des Bandzählers auf "000".</li> <li>⑧ Drücken Sie ihn zum Start des Abstimm-systems (ca. 25 Sekunden werden zum Beginn benötigt).</li> <li>⑨ Nach Beendigung des Betriebs des Abstimm-systems (die Bereitschaftsanzeige (READY) leuchtet auf), drücken Sie gleichzeitig die Pausen- (PAUSE) und Aufnahme-taste (REC).</li> <li>⑩ Stimmen Sie den Aufnahmepegel ab (siehe Seite 19).</li> <li>⑪ Drücken Sie zur Freigabe der Pausentaste (PAUSE) und Aufnahme-start die Wiedergabetaste (PLAY).</li> </ol> | <ol style="list-style-type: none"> <li>① Placer le commutateur TIMER STANDBY sur la position OFF.</li> <li>② Enfoncer la touche POWER sur ON.</li> <li>③ Enfoncer la touche EJECT pour ouvrir le porte-cas-sette.</li> <li>④ Charge une cassette en mettant le côté où la bande est exposée vers le bas et le côté que vous désirez enregistrer dirigé vers vous. (S'assurer que les cassettes de protection contre un effacement accidentel n'ont pas été brisées.)</li> <li>⑤ Choisir la position convenable du sélecteur de modes ANRS. (Voir page 9, article ⑭.)</li> <li>⑥ Placer le sélecteur TAPE SELECT suivant le type de bande. (Voir page 22)</li> <li>⑦ Enfoncer pour remettre le compteur à "000".</li> <li>⑧ Enfoncer pour mettre en marche le système d'accord (25 secondes environ sont nécessaires pour ce fonction-nement.)</li> <li>⑨ Une fois que le fonctionnement du système d'accord est terminé (l'indicateur READY s'allumant), enfoncer les touches PAUSE et REC en même temps.</li> <li>⑩ Régler le niveau d'enregistrement. (Voir page 19.)</li> <li>⑪ Enfoncer la touche PLAY pour libérer le mode de PAUSE et pour mettre en marche l'enregistrement.</li> </ol> |
|---|--|--|

## TIMER RECORDING AND PLAYBACK

Recording or playing back at any desired time can be performed using an optional audio timer. Repeated recording or playback can be performed with the KD-A66 if the AC timer has a repeating on/off switching function.

## ZEITGEBERAUFNAHME UND WIEDERGABE

Aufnahme und Wiedergabe kann zu jedem gewünschten Zeitpunkt mit dem zusätzlichen Audio-Zeitgeber durchgeführt werden.

Wiederholte Aufnahme oder Wiedergabe kann mit dem KD-A66 durchgeführt werden, wenn der Netzzeitgeber eine Ein/Ausschaltfunktion für Wiederholung besitzt.

## ENREGISTREMENT ET REPRODUCTION A L'AIDE D'UNE MINUTERIE

L'enregistrement ou la reproduction à une certaine heure peut être obtenu en utilisant une minuterie audio facultatif. L'enregistrement ou la reproduction peuvent être répétés avec la platine KD-A66 si la minuterie secteur possède une fonction de répétition de marche/arrêt.

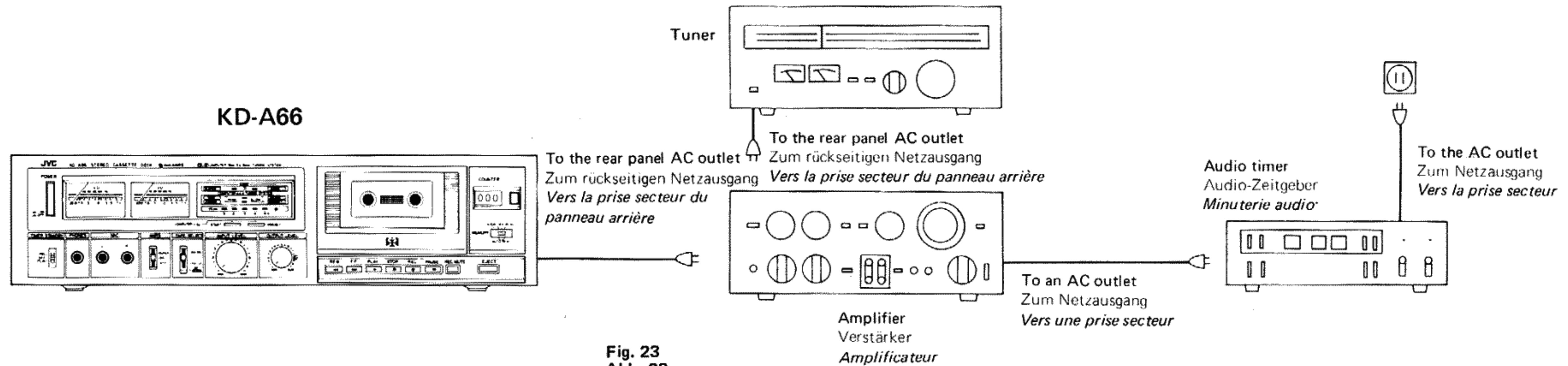

Fig. 23  
Abb. 23

### Timer recording procedure

1. Connect the components. —Fig. 23
2. Set the amplifier and tuner power switches to "ON" and tune to the desired station.
3. Set the TIMER STANDBY switch of the KD-A66 to the "OFF" (center) position.
4. Push the POWER button of the KD-A66 "ON" and set the unit to the recording mode and adjust the recording level.
5. Set the timer to the desired time. (When this is done, electricity does not flow to the deck, amplifier or tuner.)
6. Set the TIMER STANDBY switch of the KD-A66 to the REC (up) position.

Recording using the computer B.E.S.T. tuning system will start at the time set on the timer.

### ZEITGESTEUERTE AUFNAHME

1. Schließen Sie die Komponenten an. —Abb. 23
2. Stellen Sie die Netzschalter des Verstärkers und Tuner auf ON und stellen Sie den gewünschten Sender ein.
3. Stellen Sie den Zeitgeber/Bereitschaftsschalter (TIMER STANDBY) des KD-A66 auf OFF (Mitte).
4. Drücken Sie den Netzschalter (POWER) des KD-A66 auf ON, schalten Sie es auf Aufnahme und stimmen Sie den Aufnahmepegel ab.
5. Stellen Sie den Zeitgeber auf die gewünschte Zeit ein. (Danach fließt kein Strom durch das Deck, den Verstärker und Tuner.)
6. Stellen Sie den Zeitgeber/Bereitschaftsschalters (TIMER STANDBY) des KD-A66 auf REC (nach oben).

Die Aufnahme mit dem computer-B.E.S.T.-Abstimmssystem startet an dem auf dem Zeitgeber eingestellten Zeitpunkt.

### Processus d'enregistrement par minuterie

1. Raccorder les différents appareils. —Fig. 23
2. Placer les interrupteurs d'alimentation du tuner et de l'amplificateur sur "ON" et effectuer l'accord sur la station désirée.
3. Placer le commutateur TIMER STANDBY de la KD-A66 sur la position centrale "OFF".
4. Enfoncer l'interrupteur POWER de la KD-A66 sur "ON", mettre l'appareil sur le mode d'enregistrement et régler le niveau d'enregistrement.
5. Mettre la minuterie à l'heure désirée. (Lorsque ceci est effectué, l'électricité ne circule plus vers la platine, l'amplificateur ou le tuner.)
6. Placer le commutateur TIMER STANDBY de la KD-A66 sur la position REC (vers le haut).

L'enregistrement en utilisant le système d'accord à ordinateur B.E.S.T. se mettra en marche à l'heure réglée sur la minuterie.

#### Notes:

- The timer should be set with short time intervals (about 1 minute) before the program to be recorded since the computer B.E.S.T. tuning system operates each time the power is turned on.
- The timer recording can not be performed with safety tabs removed.

#### Timer playback procedure

1. Connect the components, in the same way as the timer recording.
2. Set the TIMER STANDBY switch of the KD-A66 to the "OFF" (center) position.
3. Load the cassette to be played.
4. Push the POWER button of the KD-A66 "ON" and set the unit to the playback mode and adjust the level.
5. Set the timer to the desired time. (When this is done, electricity does not flow to the deck or amplifier.)
6. Set the TIMER STANDBY switch of the KD-A66 to the PLAY (down) position. Playback will start at the time set on the timer.

#### Notes:

- The computer B.E.S.T. Tuning System does not operate during timer playback.
- Make sure to set the MEMORY switch to "OFF" or "STOP" to avoid repeated playback.
- Read the instruction manual of the timer carefully before using it.
- Be sure to set to POWER button of the KD-A66 "ON" when using a timer.
- The TIMER STANDBY facility operates only after the POWER button is turned on. It does not operate if the TIMER STANDBY switch is set after the POWER button is turned on.
- Be careful because recording or playback will start if the POWER button is turned "ON" with the TIMER STANDBY switch set to the REC or PLAY position.

#### Hinweise:

- Der Zeitgeber sollte etwas vor der Aufnahmezeit (ca. 1 Minute) des Programms eingestellt werden, da das Computer-B.E.S.T.-Abstimmssystem jedesmal die Abstimmung durchführt, wenn die Netzspannung eingestellt wird.
- Eine zeitgesteuerte Aufnahme kann nicht durchgeführt werden, wenn die Sicherheitsplättchen entfernt worden sind.

#### Zeitgesteuerte Wiedergabe

1. Schließen Sie die Komponenten genauso wie bei der Zeitgeber-Aufnahme an.
2. Stellen Sie den Zeitgeber/Bereitschaftsschalter (TIMER STANDBY) des KD-A66 auf OFF (Mitte).
3. Legen Sie eine Kassette zur Wiedergabe ein.
4. Drücken Sie den Netzschalters (POWER) des KD-A66 auf ON, schalten Sie es auf Wiedergabe und stimmen Sie den Pegel ab.
5. Stellen Sie den Zeitgeber auf die gewünschte Zeit. (Danach fließt kein Strom durch das Deck, den Verstärker und Tuner.)
6. Stellen Sie den Zeitgeber/Bereitschaftsschalter (TIMER STANDBY) des KD-A66 auf PLAY (nach unten). Die Wiedergabe startet an dem auf dem Zeitgeber eingestellten Zeitpunkt.

#### Hinweise:

- Das Computer-B.E.S.T.-Abstimmssystem funktioniert nicht während Zeitgeber-Wiedergabe.
- Beachten Sie, daß der Speicherschalter (MEMORY) auf OFF oder STOP gestellt ist, um eine wiederholte Wiedergabe zu verhindern.
- Lesen Sie die Bedienungsanleitung des Zeitgebers vor Benutzung sorgfältig durch.
- Beachten Sie, daß der Netzschalter (POWER) des KD-A66 vor Benutzung des Zeitgebers auf ON gestellt ist.
- Die Zeitgeber/Bereitschaftseinrichtung (TIMER STANDBY) funktioniert nur bei eingeschaltetem Netzschalter (POWER). Der Zeitgeber funktioniert nicht wenn der Zeitgeber/Bereitschaftsschalter (TIMER STANDBY) nach Einschalten des Netzschalters (POWER) eingestellt wird.
- Beachten Sie, daß Aufnahme oder Wiedergabe startet, wenn der Netzschalter (POWER) auf ON gestellt ist und der Zeitgeber/Bereitschaftsschalter (TIMER STANDBY) auf REC oder PLAY gestellt ist.

#### Remarques:

- *La minuterie doit être réglée légèrement avant l'heure du programme à enregistrer (1 minute environ) du fait que le système d'accord à ordinateur B.E.S.T. fonctionne chaque fois que l'alimentation est mise en circuit.*
- *L'enregistrement par minuterie ne peut pas être effectué lorsque les languettes de protection contre un effacement accidentel ont été enlevées.*

#### Processus de reproduction par minuterie

1. *Raccorder les appareils de la même manière que pour l'enregistrement par minuterie.*
2. *Placer le commutateur TIMER STANDBY de la KD-A66 sur la position centrale "OFF".*
3. *Charger la cassette devant être reproduite.*
4. *Enfoncer l'interrupteur POWER de la KD-A66 sur "ON", placer la platine sur le mode de reproduction et régler le niveau sonore.*
5. *Placer la minuterie sur l'heure de reproduction désirée. (Lorsque ceci est effectué, l'électricité ne circule plus vers la platine ou l'amplificateur.)*
6. *Placer le commutateur TIMER STANDBY de la KD-A66 sur la position PLAY (vers le bas). La reproduction se mettra en marche à l'heure réglée sur la minuterie.*

#### Remarque:

- *Le système d'accord à ordinateur B.E.S.T. ne fonctionne pas durant la reproduction reproduction par minuterie.*
- *S'assurer de régler le commutateur MEMORY sur "OFF" ou "STOP" pour éviter toute répétition de la reproduction.*
- *Liser attentivement le manuel d'instructions de la minuterie avant de l'utiliser.*
- *S'assurer de placer l'interrupteur POWER de la KD-A66 sur "ON" lors de l'utilisation d'une minuterie.*
- *Le dispositif TIMER STANDBY ne fonctionne qu'une fois que l'interrupteur POWER est mis en circuit. Il ne fonctionne pas si le commutateur TIMER STANDBY est réglé une fois que l'interrupteur POWER est mis en circuit.*
- *Faire très attention car l'enregistrement ou la reproduction se mettra en marche si l'interrupteur POWER est placé sur "ON" avec le commutateur TIMER STANDBY placé sur la position REC ou PLAY.*

## SELECTING THE AC SUPPLY VOLTAGE

When this deck is used in an area where the supply voltage is different from the preset voltage, reset the voltage selector to the correct position. Turn the voltage selector with a screwdriver so that the desired voltage marking is set to the arrow mark.

## WAHL DER NETZSPANNUNG

Wenn das Kassetten-Deck in einem Bereich verwendet wird, in dem die Spannungsversorgung und die vorher eingestellte Spannung verschieden sind, drehen Sie bitte den Spannungswähler in die richtige Stellung. Drehen Sie den Spannungswähler mit einem Schraubenzieher so, dass die gewünschte Spannungsmarkierung dem Pfeil gegenübersteht.

## SÉLECTION DU VOLTAGE D'ALIMENTATION COUR ALT.

*Si l'on utilise le magnetophone à cassette dans un endroit où le voltage du courant d'alimentation est différent du voltage pré-réglé, il convient de régler le selecteur de voltage a la position correcte.*

*Tourner le sélecteur de voltage à l'aide d'un tournevis de manière que la position de voltage désirée soit placée à la marque de flèche.*

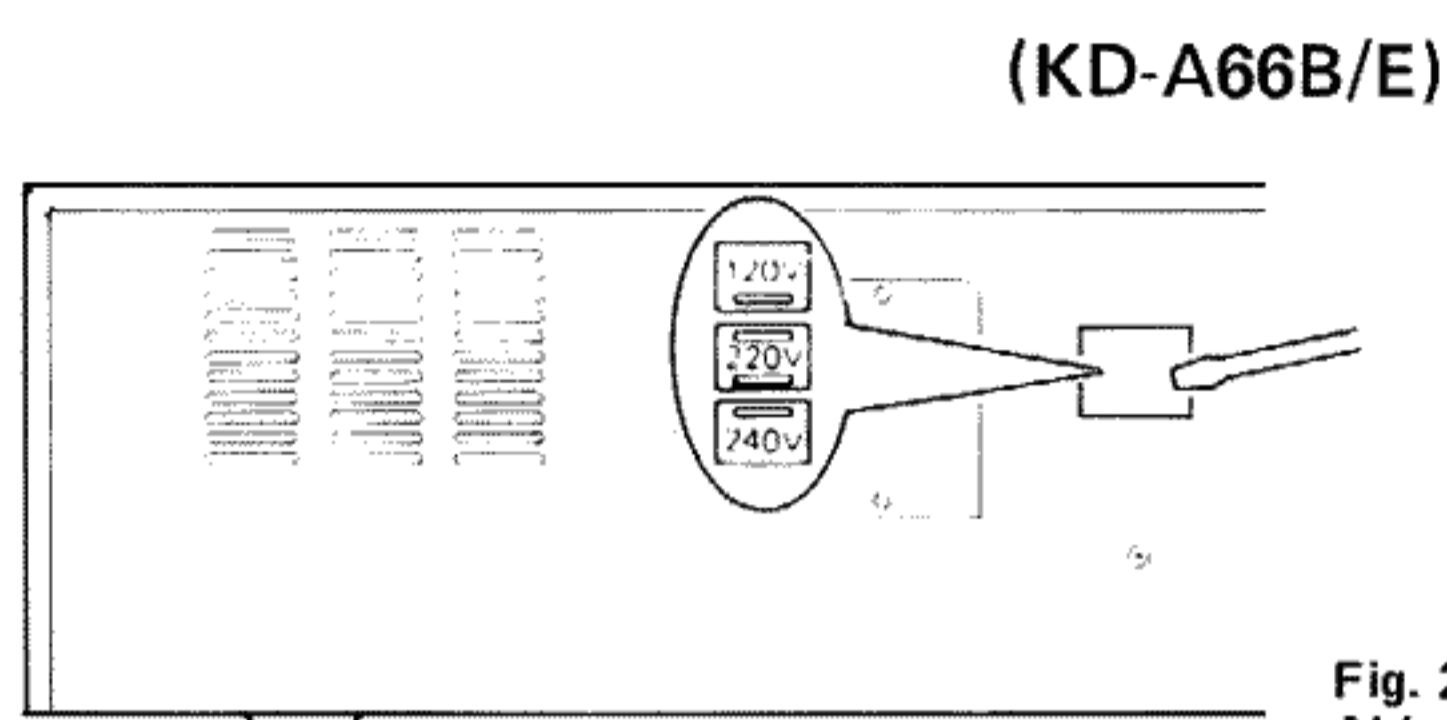
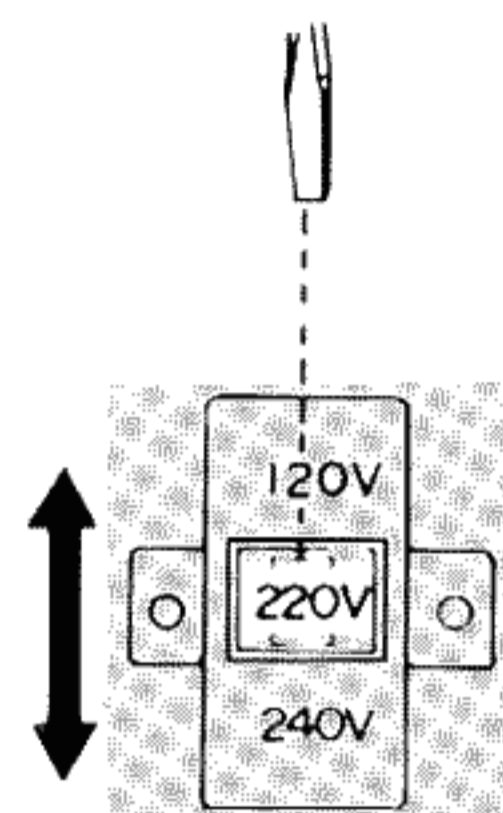

Fig. 24  
Abb. 24



(KD-A66U)

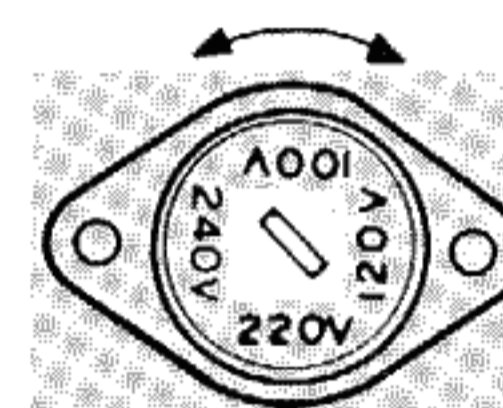

Fig. 25  
Abb. 25

KD-A66A, -A66C and -A66J are not provided with voltage adjustment.

KD-A66A, -A66C und -A66J sind nicht mit Spannungsregelung ausgerüstet.

KD-A66A, -A66C et -A66J sont pas équipées de ajustement du voltage.

### USING HOUSEHOLD AC PLUG ADAPTOR

In case of connecting the power supply cord to AC wall outlet other than American National Standard C73 series type, use an AC plug adaptor so called "Siemens Plug" as shown below.

For this AC plug adaptor, ask for your nearest JVC's local dealer.

### VERWENDUNG EINES STECKERADAPTERS FÜR HAUSHALTSSTROM

Für den Anschluß des Netzkabels an eine andere Netzsteckdose als der des Serientyps C-73 des American National Standard, sollten Sie den unten gezeigten Netzsteckeradapter oder "Siemens-Stecker" verwenden.

Wenden Sie sich für diesen Netzsteckeradapter an Ihren nächstgelegenen JVC-Händler.

### UTILISATION DE L'ADAPTATEUR POUR PRISE DE COURANT DOMESTIQUE CA

*Au moment de brancher le câble d'alimentation à l'autre prise murale CA que celle-ci du Standard National des Etas-Unis, type des séries C73, veuillez utiliser un adaptateur pour prise de courant CA qui s'appelle "Siemens plug" tel qu'indiqué ci-dessous.*

*En ce qui concerne cet adaptateur, consulter un revendeur JVC dans votre région.*

AC Power Supply Cord  
Netzkabel  
*Le câble d'alimentation CA*

Plug adaptor (optional)  
Steckeradapter (zusätzlich)  
*Adaptateur pour prise de courant (en option)*

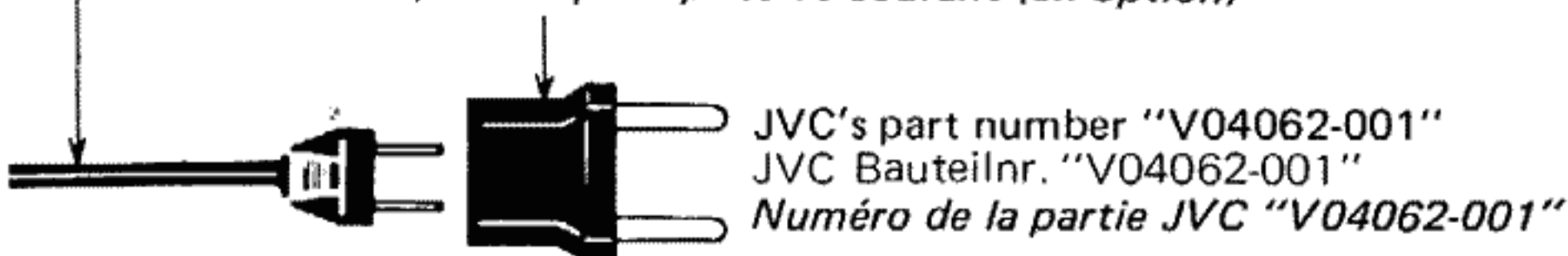

Fig. 26  
Abb. 26

## IMPORTANT

### CONNECTION TO AC MAINS (KD-A66B ONLY)

In the United Kingdom, the mains lead supplied with the recorder enables it to be operated from 240 V AC mains supplies.

The wires in this mains lead are coloured in accordance with the following code:

Blue – Neutral                      Brown – Live

If these colours do not correspond with the terminal identifications of your plug, connect as follows:

Blue wire to terminal coded **N** (Neutral) or coloured Black.

Brown wire to terminal coded **L** (Live) or coloured Red.

Do not make any connection to the larger terminal coded **E** or **Green** or **Green & Yellow**.

If in doubt – consult a competent electrician.

## TECHNICAL DESCRIPTION

### Metal Tape

Recently there have been many developments all aimed at improving the performance of cassette tape equipment. Not least of these is the improvement of the tape itself, most noticeably, the material used to coat the tape.  $\gamma$ -ferrite which was used originally gave way to Chromium Dioxide which in turn gave way to Fe-Cr. The characteristics of tape using these new materials is far better than the original cassette tape, but there is still a difference between the original sound and the sound reproduced by cassette tape equipment.

This has led to the development of a new kind of tape: Metal Tape. Metal Tape has conventional polyester base but its coating is a new material, the main component of which is pure iron. The main difference is that more than twice as much information can be stored on Metal Tape when compared with conventional tape, and therefore the maximum output level over the entire frequency range is improved and the frequency response and dynamic range at high frequencies can be improved. When Metal Tape is used on a Cassette Recorder which has special provisions for playing it, a frequency response comparable to that of a 4-track open reel deck being played back at 19 cm/sec. can be achieved.

### Hysteresis curves of Metal and conventional high performance tapes

#### Hysterese eines Metallbandes und eines herkömmlichen Bandes

#### Courbes d'hystérésis de bandes "métal" et de bandes hautes performances conventionnelles

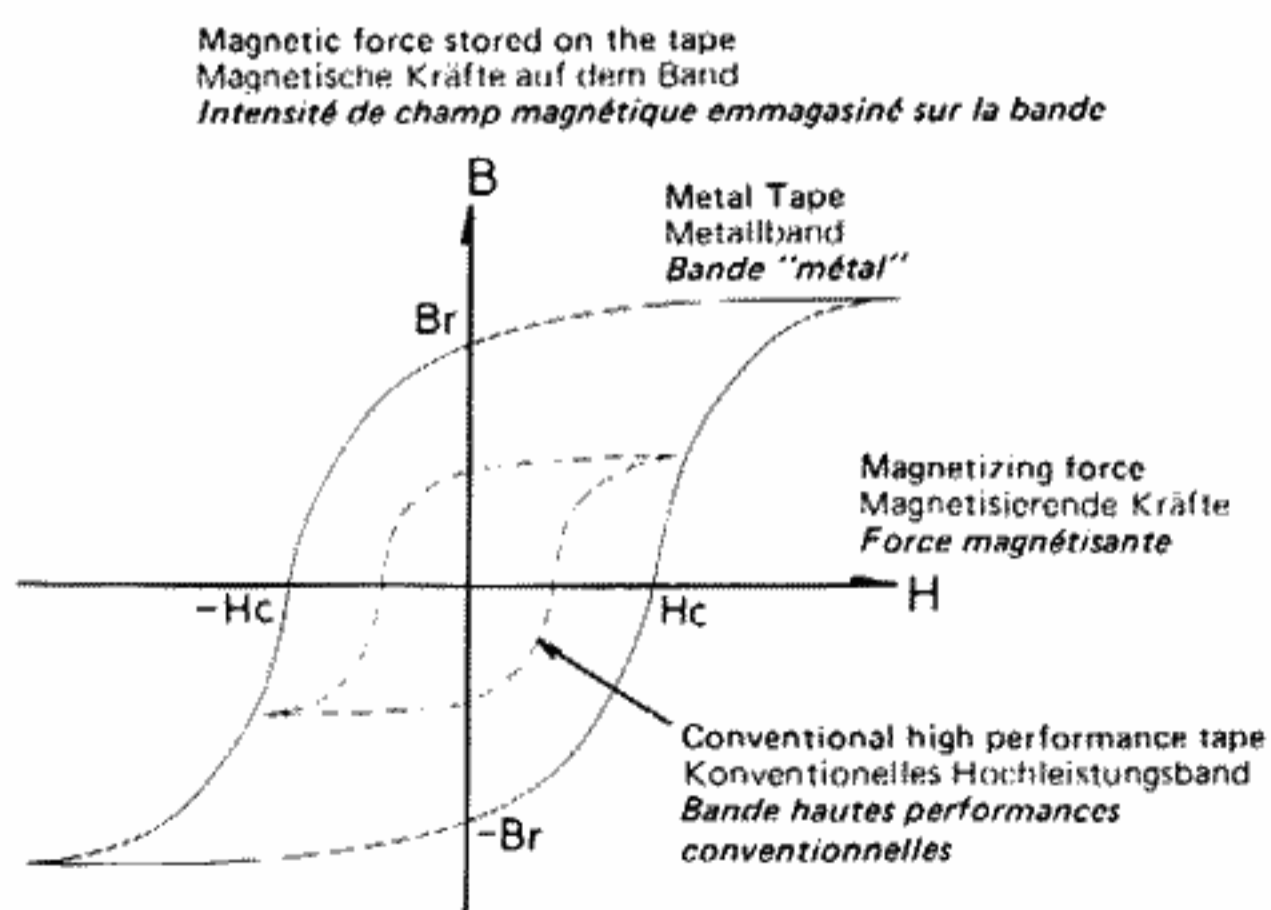

Fig. 27  
Abb. 27

#### Br: Residual magnetic flux density

This is the magnetic force stored on the tape and the bigger it is, the bigger the signal which can be stored.

Zurückbleibende magnetische Feldstärke  
Dies ist die auf dem Band gespeicherte magnetische Kraft. Je größer sie ist, desto stärkere Signale können gespeichert werden.

#### Densité du flux magnétique résiduel

Il s'agit de la force magnétique emmagasinée sur la bande. Plus cette densité est élevée, plus le signal enregistré peut être puissant.

#### Hc: Coercivity

This is the magnetizing force required to reduce B to zero. The bigger Hc, the harder it is to demagnetize (erase) the tape, while the characteristics at high frequencies being improved.

#### Koerzitivkraft

Dies ist die magnetische Kraft, die erforderlich ist, B auf Null zu bringen. Je größer Hc ist, desto schwerer ist es, das Band zu entmagnetisieren (löschen), während die Charakteristika bei Hochfrequenzen verbessert werden.

#### Coercitivité

Il s'agit de la force magnétique requies pour ramener la densité du flux magnétique résiduel B à zéro. Plus elle (Hc) est importante, plus il sera difficile de démagnétiser la bande (donc, de l'effacer); la réponse au niveau des fréquences élevées est pourtant améliorée.

## TECHNISCHE BESCHREIBUNG

### Metallband

In der letzten Zeit wurden viele Anstrengungen unternommen, die Qualität der Kassetten-Tonbandgeräte zu verbessern. Nicht zuletzt wurde viel Wert auf die Entwicklung des Bandes selbstgelegt, besonders auf die Verbesserung des Bandmaterials. Am Anfang der Entwicklung verwendete man Ferrit, dann Chromdioxid, das dann von Fe-Cr abgelöst wurde. Die Eigenschaften dieser neuen Materialien sind weitaus besser als die der alten Kassette, dennoch ist ein deutlicher Unterschied zwischen dem Originalton und dem Wiedergabeton der Kassetten-Tonbandgeräte zu hören.

Dies führte zur Entwicklung einer neuen Bandart: Metallband. Metallbänder besitzen als Träger den herkömmlichen Polyester, die Beschichtung besteht aber aus einem neuen Material, vor allem aus reinem Eisen. Der wesentliche Unterschied ist, daß auf einem Metallband im Vergleich zu herkömmlichen Bändern mehr als doppelt soviel Information gespeichert werden kann, wodurch der maximale Ausgangspegel über dem gesamten Frequenzbereich verbessert wird und der Frequenzgang und die Dynamik bei hohen Frequenzen verbessert werden kann.

Bei Benutzung eines Metallbandes in einem Kassettenrekorder, der dafür ausgelegt ist, kann ein Frequenzgang erreicht werden, der mit dem Frequenzgang eines 4-Spur-Spulen-Tonbandgerätes bei einer Wiedergabegeschwindigkeit von 19 cm/sec. vergleichbar ist.

## EXPLICATIONS TECHNIQUES

### Bande "Métal"

De nombreuses améliorations techniques sont intervenues récemment dans le domaine du matériel de reproduction sonore par bandes magnétiques en cassette, et notamment en ce qui concerne la bande elle-même, qui vient de connaître des innovations importantes concernant le matériel employé pour la couche d'oxyde à magnétiser. De la couche de ferrite, employée sur les toutes premières bandes en cassette, on est passé au bi-oxyde de chrome, puis au ferrchrome. Ces derniers types de bande sont d'une qualité nettement supérieure aux premières bandes qui ont fait leur apparition sur le marché, mais il existe toujours une différence de qualité entre le son original et le son reproduit par un appareil audio utilisant des cassettes.

C'est pourquoi un nouveau type de bande vient d'être mis au point: la bande dite "métal". Elle se compose d'un support de polyester conventionnel, mais la couche qui recouvre ce support est un produit nouveau composé en grande partie de fer pur. La différence principale entre ce nouveau type de bande et la bande ordinaire est la capacité d'emmagasinement de signaux, dont est capable cette bande "métal". Cette capacité est plus du double de celle d'une bande ordinaire, de sorte que le niveau de sortie maximum sur la totalité de la gamme de fréquence est nettement améliorée, ce qui améliore également la réponse en fréquence et la gamme dynamique au niveau des fréquences élevées.

Une bande "métal" utilisée sur un magnétophone équipé pour les reproduire donne une réponse en fréquence comparable à celle obtenue par un magnétophone à bandes 4 pistes jouant à une vitesse de défilement de 19 cm/s.

### Recording/Playback frequency response of Metal and CrO<sub>2</sub> tapes Aufnahme/Wiedergabe-Frequenzgang von Metall- und CrO<sub>2</sub>-Bändern Réponse en fréquence d'enregistrement/reproduction des bandes "métal" et "chrome"

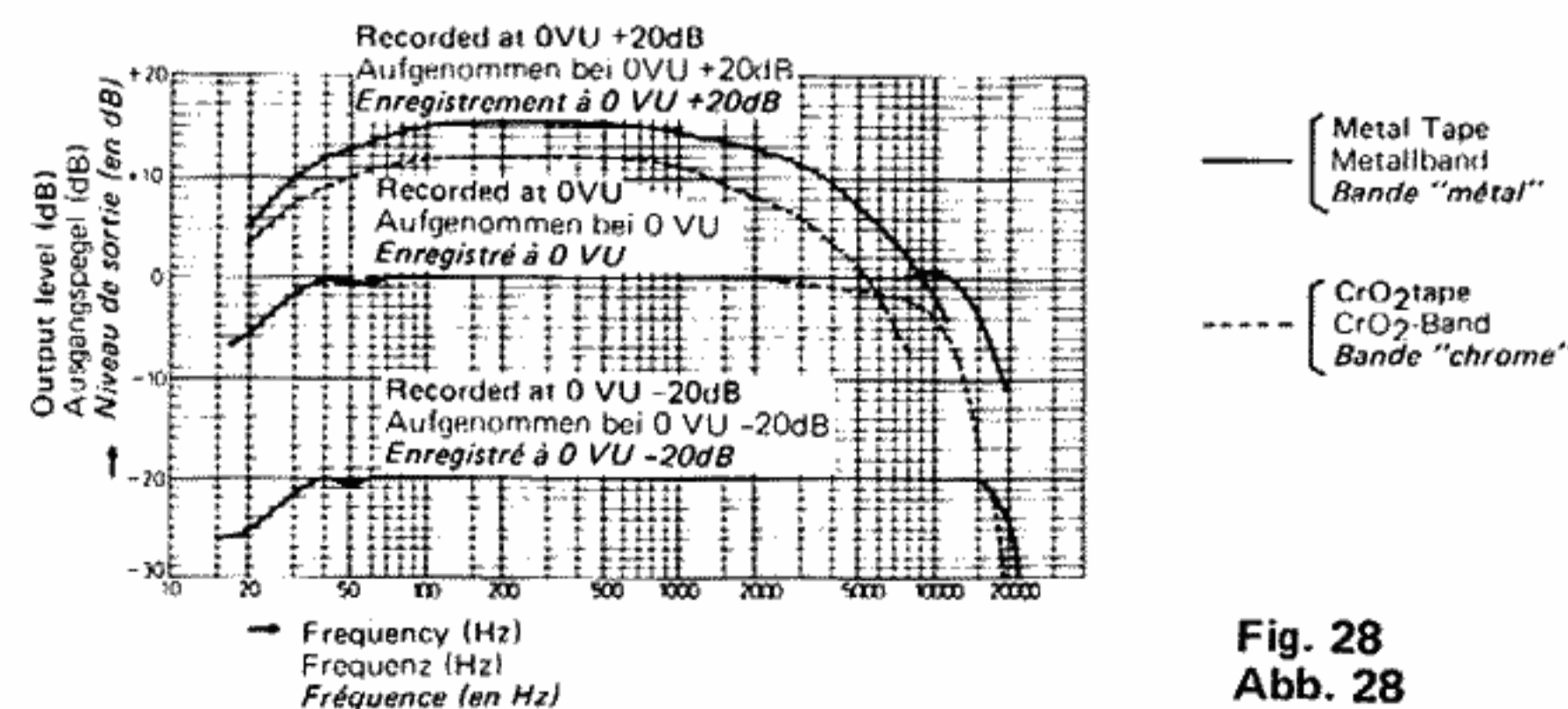

Fig. 28  
Abb. 28

By making a cassette tape deck which has the facilities necessary to make the most of Metal Tape, the following performance items which were not before possible have been achieved.

1. Recording/playback frequency response for high level inputs is improved.
2. The maximum output level is higher for the entire frequency range.
3. The dynamic range at high frequencies is wider.
4. Distortion in recording and playback is reduced.
5. The S/N ratio at high frequencies is improved.

## SA Heads

### 1. X-cut SA Head used for recording/playback

This head has a much higher maximum flux density than the ferrite and permalloy heads used in conventional tape decks; because of the high flux density required to record signals on Metal Tape, where as conventional heads become saturated before the Metal Tape is saturated, the SA head's high maximum flux density allows it to record saturated signal on Metal Tape. This means that the full advantages of Metal Tape can be achieved. An X-cut SA head has been recently developed by JVC — it's called X-cut because of the shape of the head gap surface — is used in the KD-A66.

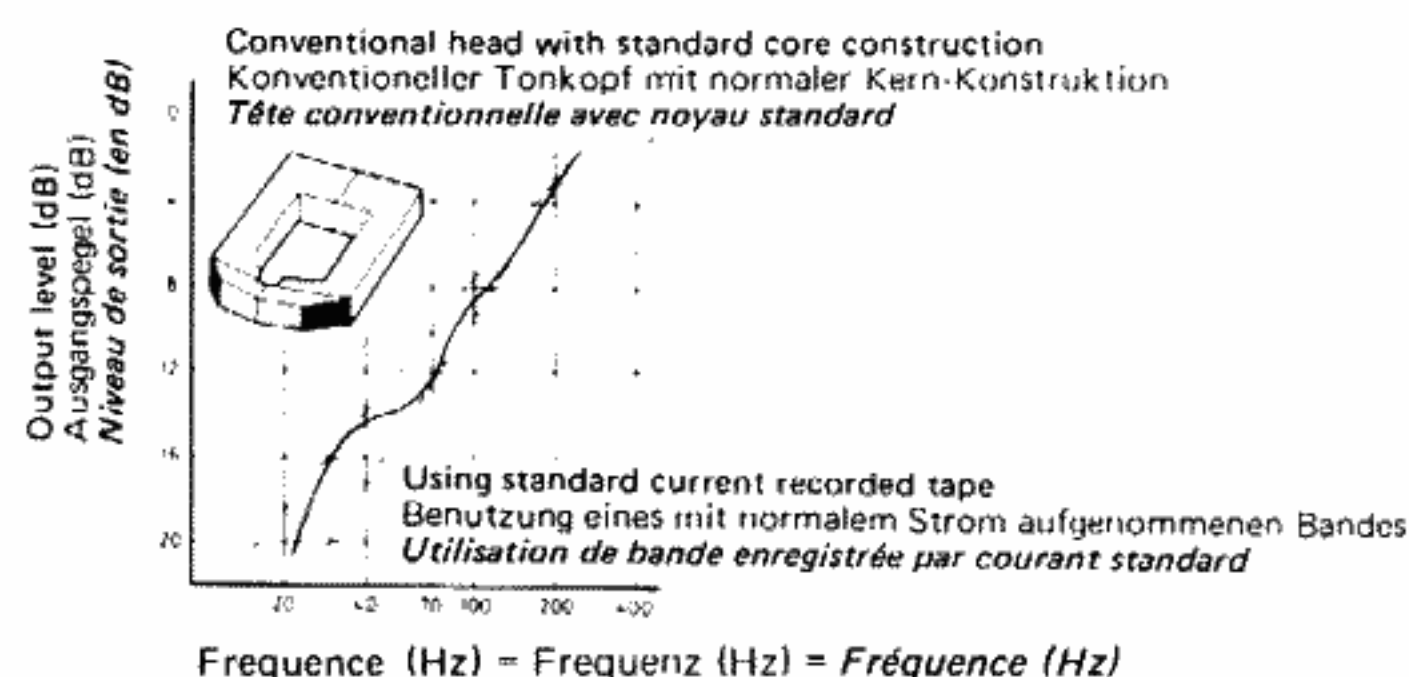

Fig. 29  
Abb. 29

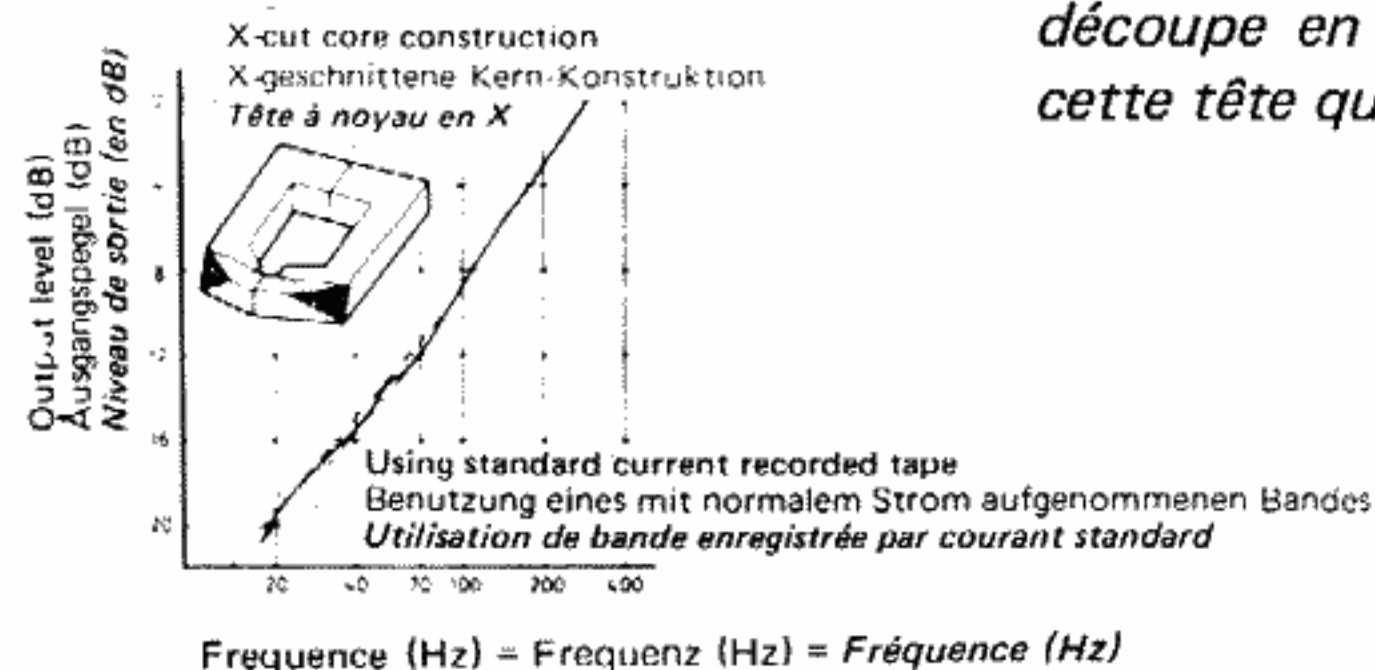

Fig. 30  
Abb. 30

As you can see from these graphs, the head with the standard core construction displays the "contour effect", that is when the head length is close to the recorded wavelength at low frequencies, there are fluctuations in the frequency response. In order to reduce the contour effect, the tape must gradually disengage from the head core. The shape of the X-cut head allows the tape/head contact area to be gradually reduced so that the contour effect has been largely overcome as you can see from the graph on the right.

Folgende Verbesserungen, die bis jetzt nicht möglich waren, wurden bei der Entwicklung der Kassetten-Tonbandgeräte, die für die Benutzung von Metallbändern ausgelegt sind, erreicht.

1. Der Aufnahme/Wiedergabe-Frequenzgang bei hohen Eingangspegeln wurde verbessert.
2. Der maximale Ausgangspegel ist über dem gesamten Frequenzbereich größer.
3. Der Dynamikbereich bei hohen Frequenzen ist größer.
4. Verzerrungen bei Aufnahme und Wiedergabe sind reduziert.
5. Der Signal-Rauschspannungsabstand bei hohen Frequenzen ist verbessert.

## SA-Tonköpfe

### 1. X-geschnittener SA-Kopf für Aufnahme/Wiedergabe

Dieser Tonkopf besitzt eine höhere maximale magnetische Flußdichte als die Ferrit- und Permalloy-Tonköpfe, die bei herkömmlichen Tonbandgeräten benutzt werden. Metallbänder benötigen zur Aufnahme der Signale eine höhere magnetische Feldstärke, die von dem SA-Tonkopf durch seine hohe maximale Flußdichte aufgebracht wird; konventionelle Tonköpfe erreichen schon die Sättigung bevor das Metallband gesättigt ist. Durch den Einsatz des SA-Tonkopfes können daher die Vorteile des Magnetbandes voll ausgenutzt werden. Ein X-geschnittener SA-Tonkopf, der kürzlich von JVC entwickelt wurde, wird in dem KD-A66 verwendet. Der Tonkopf wird wegen der Form der Kopfspaltoberfläche X-geschnitten genannt.

Wie aus diesen Darstellungen ersichtlich ist, erscheint bei dem Kopf mit normaler Kern-Konstruktion der "Kontureffekt", der auftritt, wenn die Kopflänge sich der aufgenommenen Wellenlänge niedriger Frequenzen nähert, wodurch Schwankungen im Frequenzgang entstehen. Zur Verringerung dieses Kontureffektes darf das Band nur eine geringe Berührungsfläche mit dem Tonkopfkern haben. Die Form des X-geschnittene Kopfes bewirkt, daß die Berührungsfläche zwischen dem Band und dem Kopf klein ist, wodurch der Kontureffekt wesentlich verringert wird. Dies ist aus der rechten Darstellung ersichtlich.

Un magnétophone à cassette capable de profiter pleinement des caractéristiques spéciales de la bande "métal" offre les avantages suivants qui n'étaient pas possibles auparavant.

1. Amélioration de la réponse en fréquence d'enregistrement/reproduction pour les entrées de niveau élevé.
2. Niveau de sortie maximum accru sur toute l'étendue de la gamme des fréquences.
3. Meilleure portée dynamique au niveau des fréquences élevées.
4. Réduction du taux de distorsion à l'enregistrement et à la reproduction.
5. Amélioration du rapport signal/bruit au niveau des fréquences élevées.

## Têtes SA

### 1. Tête SA à découpe en X pour enregistrement/reproduction

Cette tête dispose d'une densité de flux maximum bien supérieure à celle des têtes en ferrite et permalloy employées sur les magnétophones conventionnels. Etant donné la forte densité de flux magnétique requise pour enregistrer des signaux sur une bande "métal", les têtes conventionnelles atteignent leur seuil de saturation avant la bande elle-même; les têtes SA, elles, grâce à leur densité de flux maximum élevée, permettent d'enregistrer sur une bande "métal" des signaux saturés, et peuvent de cette manière le meilleur parti des avantages spéciaux des bandes "métal". JVC a récemment mis au point une tête SA à découpe en X (il s'agit de la forme de l'entrefer), et c'est cette tête qui est installée sur le KD-A66.

Comme on peut le voir sur les graphiques, la tête conventionnelle est affectée d'un "effet de contour": lorsque la longueur de la tête est proche de la longueur d'onde enregistrée à basse fréquence, il se produit des fluctuations dans la réponse en fréquence. Pour réduire cet effet de contour, la bande doit se dégager graduellement du noyau de la tête. La forme de découpe en X de la tête SA permet une réduction graduelle de la zone de contact tête/bande, de sorte que, ainsi qu'en témoigne le graphique de droite, l'effet de contour est très largement réduit.

## 2. SA erase head with high erasing performance

Metal Tape has the advantage that more information can be stored on it but it has the disadvantage that it is very difficult to erase the signals once they have been recorded. When a conventional ferrite erase head is used to erase Metal Tape, there is the possibility that certain residual noise may remain. This is because the maximum flux density of ferrite is lower than Metal Tape, so the head becomes saturated before the tape is erased, even with an increased erasing current. By using an erase head made from SEN-ALLOY with its higher maximum flux density, the signals on Metal Tape can be erased effectively. Another advance which improves the efficiency of the head is the specially constructed back core with a magnetic circuit which is as short as possible. This further increases the available magnetic flux density.

## 3. Tape Select Position for Metal Tape

So that the best results possible can be achieved with Metal Tape, a bias current twice that used for normal tape is provided. Additionally, there is an exclusive recording equalizer because of Metal Tape's improved sensitivity at high frequencies. By setting the TAPE SELECT switches correctly, you can hear the improved performance of Metal Tape.

The tape select switch of the KD-A66 is designed to select bias and equalization at the same time. It has a position for the new, high performance Metal Tape.

## ANRS (Automatic Noise Reduction System)

When music is recorded and then played back, the high frequency passages, especially those which are at low volumes, are obscured by tape hiss. Turning down the amplifier's treble tone control can be used to reduce this, but this will degrade the quality of the played back sound. ANRS eliminates tape hiss without affecting sound quality.

## 2. SA-Löschkopf mit hoher Löschkraft

Metallbänder haben zwar den Vorteil, mehr Informationen aufnehmen zu können, aber auch den Nachteil, daß sie schwer gelöscht werden können, wenn sie einmal bespielt sind. Werden Metallbänder mit herkömmlichen Ferrit-Löschköpfen gelöscht, dann besteht die Gefahr, daß Restgeräusche auf dem Band bleiben, da die maximale magnetische Feldstärke von Ferrit kleiner als bei Metallbändern ist, sodaß der Tonkopf in die Sättigung kommt bevor das Band gelöscht ist, selbst dann, wenn ein stärkerer Löschestrom benutzt wird. Die Signale auf einem Metallband können wirkungsvoll gelöscht werden, wenn ein Löschkopf aus SEN-ALLOY mit seiner größeren maximalen Flußdichte benutzt wird. Eine andere Verbesserung, die die Wirkung des Kopfes erhöht, ist der speziell konstruierte hintere Kern mit einem möglichst kurzen Magnetkreis. Dadurch wird die verfügbare magnetische Flußdichte noch erhöht.

## 3. Bandsortenwahl für Metallbänder

Damit die bestmöglichen Ergebnisse bei Verwendung von Metallbändern erreicht werden, steht ein Vormagnetisierungsstrom zur Verfügung, der doppelt so groß wie für normale Bänder ist. Dadurch entsteht zusätzlich eine verbesserte Aufnahme-Entzerrung, da Metallbänder eine größere Empfindlichkeit bei hohen Frequenzen besitzen. Wenn Sie den TAPE SELECT-Schalter richtig einstellen, können Sie die verbesserte Klangtreue von Metallbändern hören.

Der Bandart-Wahlschalter (TAPE SELECT) des KD-A66 stellt die Vormagnetisierung und Entzerrung gleichzeitig ein. Er hat eine Stellung für das neue Metall-Band mit hoher Leistung.

## ANRS-Rauschunterdrückungssystem

Beim Abspielen einer Musikaufnahme sind die hohen Frequenzanteile, besonders die mit geringer Lautstärke, durch Bandrauschen verwischt. Durch Herunterdrehen des Baßreglers am Verstärker kann das Rauschen vermindert werden, wodurch aber die Qualität der Wiedergabe verschlechtert wird. Durch das ANRS-Rauschunterdrückungssystem wird das Bandrauschen eliminiert, ohne die Qualität der Wiedergabe zu beeinträchtigen.

## 2. Tête SA d'effacement hautes performances

*Un des avantages de la bande "métal" est la quantité importante de signaux qui peuvent s'y enregistrer; mais, en contrepartie, elle a l'inconvénient d'être difficile à effacer une fois que les signaux sont enregistrés. Si on utilise une tête d'effacement ordinaire en ferrite pour effacer une bande "métal", il est possible qu'une certaine quantité de bruit résiduel ne puisse pas être éliminé, car la densité de flux magnétique maximum de la ferrite est inférieure à celle de la bande "métal", de sorte que la tête se sature avant que la bande ne soit complètement effacée, même si on accroît l'intensité du courant d'effacement. Si on emploie une tête d'effacement en Sen-Alloy, étant donné la plus forte densité de flux maximum dont on dispose, les signaux enregistrés sur la bande "métal" peuvent s'effacer de façon efficace. Cette tête bénéficie d'une autre innovation technique qui en améliore les performances: il s'agit du noyau arrière de construction spéciale équipé d'un circuit magnétique extrêmement court, ce qui améliore encore plus la disponibilité de la densité de flux magnétique.*

## 3. Position du sélecteur de bande pour bande "métal"

*Pour obtenir les meilleurs résultats possibles avec les bandes "métal", le KD-A66 peut fournir un courant de polarisation deux fois plus puissant que pour les bandes ordinaires. En outre, la platine est équipée d'un compensateur d'enregistrement exclusif exigé par la sensibilité améliorée de la bande "métal" au niveau des hautes fréquences. Un réglage correct des sélecteurs de bande (TAPE SELECT) permet d'apprécier les meilleures performances possibles avec une bande "métal".*

*Le sélecteur de bande du KD-A66 sélectionne simultanément la polarisation et la compensation. Il est également muni d'une position de réglage pour la nouvelle bande "métal".*

## Système ANRS

*Lorsqu'on reproduit un enregistrement de musique, les passages comprenant des fréquences élevées — surtout lorsque le niveau sonore est relativement bas — sont souvent couverts par le bruit de souffle de la bande. On peut réduire ce bruit en agissant sur le contrôle de tonalité de l'amplificateur, mais une réduction des notes aiguës détériore la qualité du son de reproduction. Le système ANRS, lui, permet de réduire le bruit de souffle de la bande sans nuire à la qualité du son.*



## Principles of ANRS

Fig. 31 shows how ANRS works. The sizes of the circles show the level of the sound; big circles represent loud sounds while smaller circles represent softer sounds.

ANRS only alters those sounds with which tape hiss noise could interfere, that is low level sounds. The louder sounds pass straight through the system and are not altered in recording or playback. The lower level sounds, which could be obscured by tape hiss, are boosted before being recorded so that they stand out from the tape hiss. In playback they are reduced by exactly the same amount as their boosting in recording, so they are reproduced exactly the same as when they were input. In this way faint sounds can be reproduced without disturbing tape hiss noise.

## Effects of ANRS

ANRS improves the S/N ratio by 5dB at 1kHz and 10dB at 5kHz and above. (as shown in the Fig. 32)

- ANRS operates in both the recording and playback modes and, if a tape has been recorded with ANRS switched ON, ANRS must be switched ON when it is played back.
- Tapes recorded using the Dolby NR system can be played back on a tape deck which has ANRS and tapes recorded using ANRS can be played back on decks with Dolby NR.

## Funktionsprinzip des ANRS-Systems

Abb. 31 zeigt die Funktionsweise von ANRS. Die Größe der Kreise entspricht dem Tonpegel; große Kreise stellen laute Signale, kleine Kreise stellen leise Signale dar. Das ANRS-System verändert nur solche Töne, die durch Bandrauschen beeinträchtigt werden können, d.h. Töne mit niedrigen Pegeln. Laute Töne gehen direkt durch das System hindurch und werden bei der Aufnahme b.z.w. Wiedergabe nicht verändert. Die Töne mit niedrigen Pegeln, die durch Bandrauschen beeinträchtigt werden können, werden vor der Aufnahme verstärkt, sodaß sie aus dem Bandrauschen herauskommen. Bei der Wiedergabe werden diese Töne um denselben Betrag abgeschwächt, um den sie bei der Aufnahme verstärkt werden, wodurch sie so wiedergeben werden wie sie vor der Aufnahme waren. Auf diese Weise können schwache Signale ohne störendes Bandrauschen wiedergegeben werden.

## Verbesserungen durch das ANRS-Rauschunterdrückungssystem

Das ANRS-System verbessert den Signal-Rauschspannungsabstand um 5dB bei 1kHz und um 10dB bei 5kHz und darüber liegenden Frequenzen. (Wie in der Abb. 32 gezeigt)

- Das ANRS-System arbeitet sowohl bei der Aufnahme als auch bei der Wiedergabe. Wurde ein Band mit auf ON gestelltem ANRS-Schalter aufgenommen, dann muß der ANRS-Schalter bei der Wiedergabe auf ON gestellt werden.
- Mit Dolby NR aufgenommene Bänder können auf Geräten mit ANRS, mit ANRS aufgenommene Bänder können auf Geräten mit Dolby NR abgespielt werden.

## Principe de fonctionnement du système ANRS

La figure 31 montre comment fonctionne le système ANRS. Les cercles indiquent le niveau sonore: les cercles de grand diamètre représentent des sons puissants, les cercles de petit diamètre des sons faibles.

Le système ANRS n'agit que sur les sons qui risquent d'être gênés par le souffle de la bande, c'est-à-dire, les sons faibles. Les sons puissants, eux, traversent les circuits ANRS et ne sont pas modifiés, ni à l'enregistrement, ni à la reproduction. Les sons de faible niveau, qui risquent d'être couverts par le bruit de souffle de la bande, sont amplifiés avant d'être enregistrés, de sorte que leur niveau dépasse alors celui du bruit de souffle de la bande. A la reproduction, ils sont désamplifiés dans la même proportion que leur amplification à l'enregistrement, de sorte qu'ils sont reproduits exactement comme ils étaient à leur entrée dans le circuit ANRS. De cette manière, les sons de faible niveau peuvent être reproduits sans interférence du bruit de souffle de la bande.

## Effets du système ANRS

Le système ANRS améliore le rapport signal/bruit de 5dB à 1kHz et de 10dB à 5kHz ou plus, ainsi que le montre la figure 32.

- Le système ANRS fonctionne à la reproduction comme à l'enregistrement. Si une bande est enregistrée par l'intermédiaire du circuit ANRS, elle doit être également reproduite par le système ANRS.
- Des bandes enregistrées par l'intermédiaire du système Dolby peuvent être reproduites sur un magnétophone équipé du système ANRS, et inversement, des bandes enregistrées par l'intermédiaire du système ANRS peuvent être reproduites sur un magnétophone équipé du système Dolby.

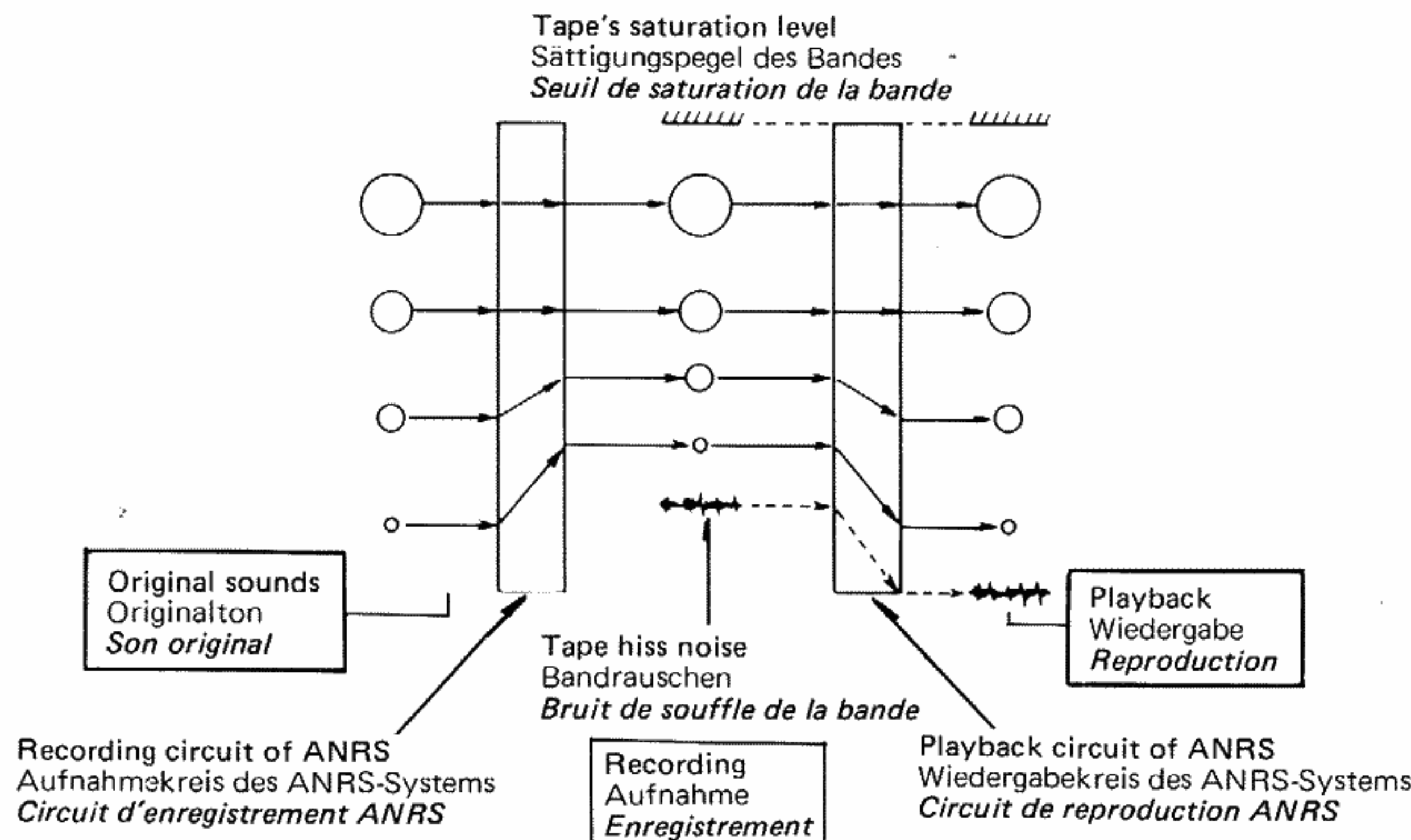

Fig. 31  
Abb. 31

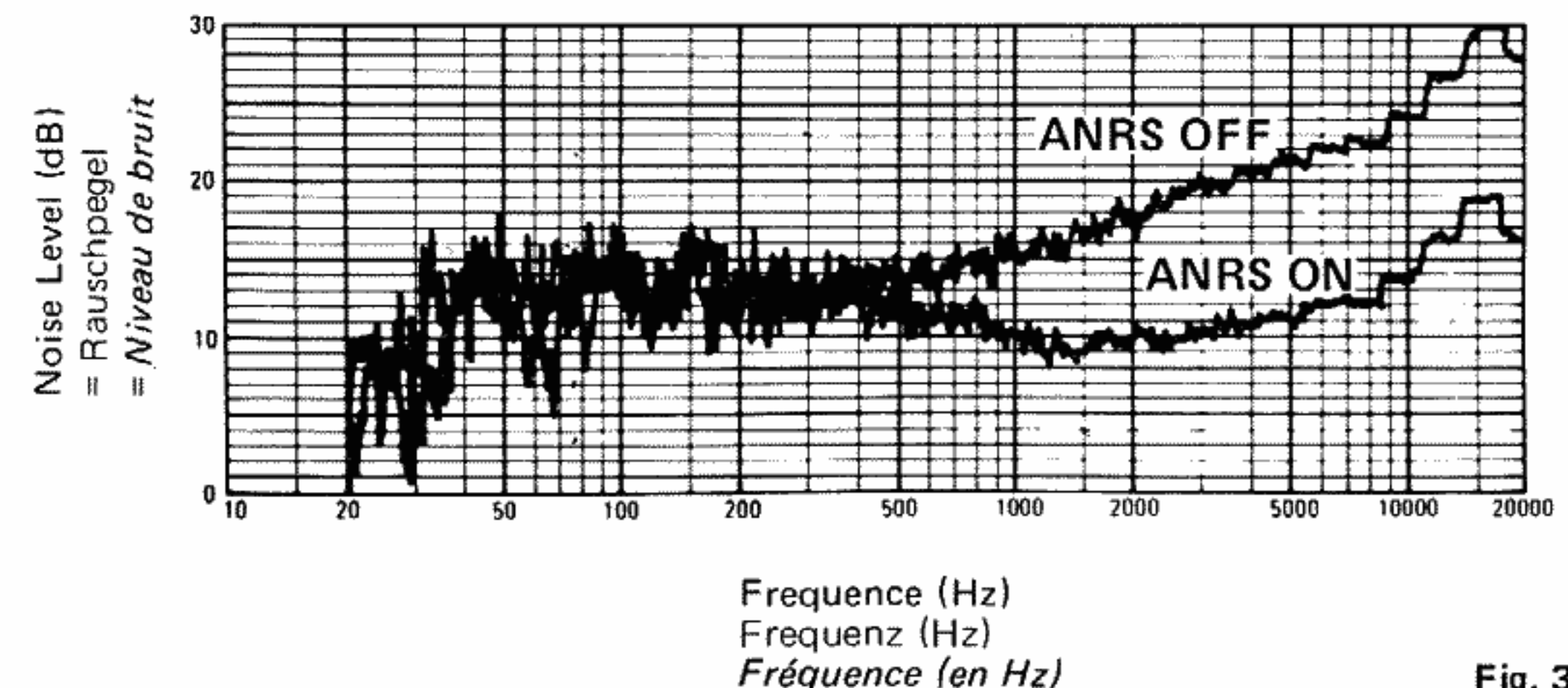

Fig. 32  
Abb. 32

## Super ANRS

Super ANRS is an improvement on ANRS, which, as well as eliminating tape hiss, greatly improves linearity at high frequencies.

Generally, the linearity of recording and playback deteriorates as the frequency increases and the recording characteristics at high frequency deteriorates as the recording level increases. In most kinds of music, however, high frequency components, around 10kHz, are at lower levels than the low and medium frequency components. When music is recorded at around 0 VU, the high frequency components are usually recorded at -20 to -30dB so they are recorded without any attenuation. In playback, high notes are not reproduced as clearly and powerfully as in the original music; this is true of music dominated by cymbals, the clapping of hands and certain vocal sounds. This is due to insufficient linearity and dynamic range in the recording system. In the past there was no way in which linearity could be improved, until JVC developed Super ANRS from a unique concept.

### Principles of Super ANRS

Fig. 33 illustrates the way in which Super ANRS works. The sizes of the circles correspond to the levels of the sound; the big circles represent loud sounds and smaller circles, quieter sounds.

Super ANRS reduces high level sounds and boosts low level sounds in recording and the signals after processing are recorded on the tape. In this way, those loud sounds which would have exceeded the tape's saturation level and low level sounds which would have been obscured by tape hiss are recorded. In playback, Super ANRS returns all sounds to their original values which means that tape hiss is reduced to an inaudible level and the effective saturation level of the tape is raised, making the dynamic range wider.

### Effects of Super ANRS

- High frequency tape hiss noise is eliminated without affecting the original music, in the same way as ANRS, improving the S/N ratio by 5dB at 1kHz and by 10dB at 5kHz and above.

## Super ANRS-Rauschunterdrückungssystem

Das Super ANRS-System ist eine Verbesserung des ANRS-Systems, das neben der Unterdrückung des Bandrauschens noch die Linearität bei hohen Frequenzen wesentlich verbessert. Im allgemeinen nimmt die Linearität von Aufnahme und Wiedergabe mit Steigen der Frequenz ab, und die Aufnahme-Charakteristiken bei hohen Frequenzen werden mit zunehmenden Aufnahmepegeln schlechter. Bei den meisten Musikstücken haben aber die höheren Frequenzanteile, um etwa 10kHz, niedrigere Pegel als die tiefen und mittleren Frequenzen. Wird Musik bei etwa 0 VU aufgenommen, dann werden die hohen Frequenzen gewöhnlich mit -20 bis -30dB aufgenommen, sodaß sie ohne jede Dämpfung aufgenommen werden. Es kann aber vorkommen, daß sich ungenügende Linearität und schlechter Dynamikbereich bemerkbar machen – wenn die Musik vor allem aus Zymbaltönen, Händeklatschen und bestimmten Stimmen besteht. Bei der Wiedergabe werden diese Höhen nicht so wiedergegeben, wie sie ursprünglich waren. Bisher gab es keine Möglichkeit, die Linearität zu verbessern, bis JVC das Super ANRS-Rauschunterdrückungssystem entwickelte.

### Arbeitsweise des Super-ANRS-Rauschunterdrückungssystems

Abb. 33 zeigt die Arbeitsweise des Super-ANRS-Systems. Die Größe der Kreise entspricht den Tonpegeln; große Kreise stellen laute Töne, kleine Kreise stellen leise Töne dar.

Das Super-ANRS-System senkt hohe Tonpegel und verstärkt Töne mit niedrigen Pegeln im Aufnahmebetrieb. Die Signale werden dann nach der Verarbeitung auf das Band aufgenommen. Auf diese Weise werden die lauten Töne, die sonst über dem Sättigungspegel des Bandes liegen würden, und die leisen Töne, die sonst im Bandrauschen untergehen würden, aufgenommen. Bei der Wiedergabe verwandelt das Super-ANRS-System alle Töne wieder in ihre ursprüngliche Pegel zurück, wodurch das Bandrauschen unhörbar und der effektive Sättigungspegel des Bandes erhöht wird, sodaß ein größerer Dynamikbereich entsteht.

### Verbesserungen durch das Super-ANRS-Rauschunterdrückungssystem

- Auf dieselbe Weise wie beim ANRS-System wird das Bandrauschen bei hohen Frequenzen eliminiert, ohne die ursprüngliche Musik zu beeinträchtigen, und der Signal-Rauschspannungsabstand um 5dB bei 1kHz und um 10dB bei 5kHz und höheren Frequenzen verbessert.

## Système Super ANRS

*Le système Super ANRS est un perfectionnement du système ANRS en ce qu'il améliore la linéarité au niveau des hautes fréquences en plus de ses fonctions d'élimination du bruit de souffle de la bande.*

*En général, la linéarité de l'enregistrement ou de la reproduction se détériore à mesure que la fréquence augmente, et la qualité d'enregistrement au niveau des hautes fréquences se détériore à mesure que le niveau d'enregistrement augmente. Toutefois, dans la plupart des cas, les fréquences élevées – c'est-à-dire aux alentours de 10kHz – sont d'un niveau sonore moins élevé que les fréquences moyennes ou basses. Si on enregistre un morceau de musique à un niveau de 0 VU, les fréquences élevées s'enregistrent la plupart du temps à -20 ou même -30dB, de sorte qu'elles s'enregistrent sans atténuation. A la reproduction, les notes aiguës ne sont pas restituées avec la même netteté et la même puissance que dans le son original, notamment s'il s'agit de musique de cymbales, d'applaudissements ou de certains passages chantés. Ce défaut est dû à une insuffisance de linéarité et de gamme dynamique dans le système d'enregistrement. Aucun remède n'était possible pour améliorer la linéarité: mais maintenant, JVC a mis au point le système ANRS, produit d'une conception révolutionnaire.*

### Principes de fonctionnement du système Super ANRS

*La figure 33 montre comment fonctionne le système Super ANRS. Les cercles indiquent le niveau sonore: les cercles de grand diamètre représentant des sons puissants, les cercles de petit diamètre des sons faibles.*

*Le système Super ANRS réduit les sons de niveau élevé, et amplifie les sons de faible niveau, avant leur enregistrement sur la bande. De cette manière, les sons puissants qui risquent de dépasser le seuil de saturation de la bande et les sons faibles qui risquent d'être couverts par le bruit de souffle de la bande, peuvent tous être enregistrés de façon efficace.*

*A la reproduction, le procédé inverse restitue aux sons leur valeur d'origine, réduit le souffle de la bande à un niveau inaudible et augmente le seuil de saturation effectif de la bande, ce qui a pour résultat d'augmenter la gamme dynamique totale.*

### Effets du système Super ANRS

- *Élimination du bruit de souffle de la bande au niveau des fréquences élevées sans que soit affectée la qualité de la musique, de la même manière que le système ANRS; amélioration du rapport signal/bruit de 5dB à 1kHz et de 10dB à 5kHz ou plus.*

- Linearity at high frequency is improved by 6dB at 10kHz when recording at 0VU and by 12dB at 10kHz when recording at +5 VU as shown in the graph of Fig. 34.

- Die Linearität bei hohen Frequenzen ist um 6dB bei 10kHz verbessert, wenn die Aufnahme bei 0 VU erfolgt, und um 12dB bei 10kHz, wenn Aufnahmen bei +5 VU gemacht werden, was aus der Darstellung in Abb. 34 zu ersehen ist.

- Amélioration de la linéarité au niveau des fréquences élevées: de 6dB à 10kHz si on enregistre à 0 VU, de 12dB à 10kHz si on enregistre à +5 VU, ainsi que le montre le graphique de la figure 34.

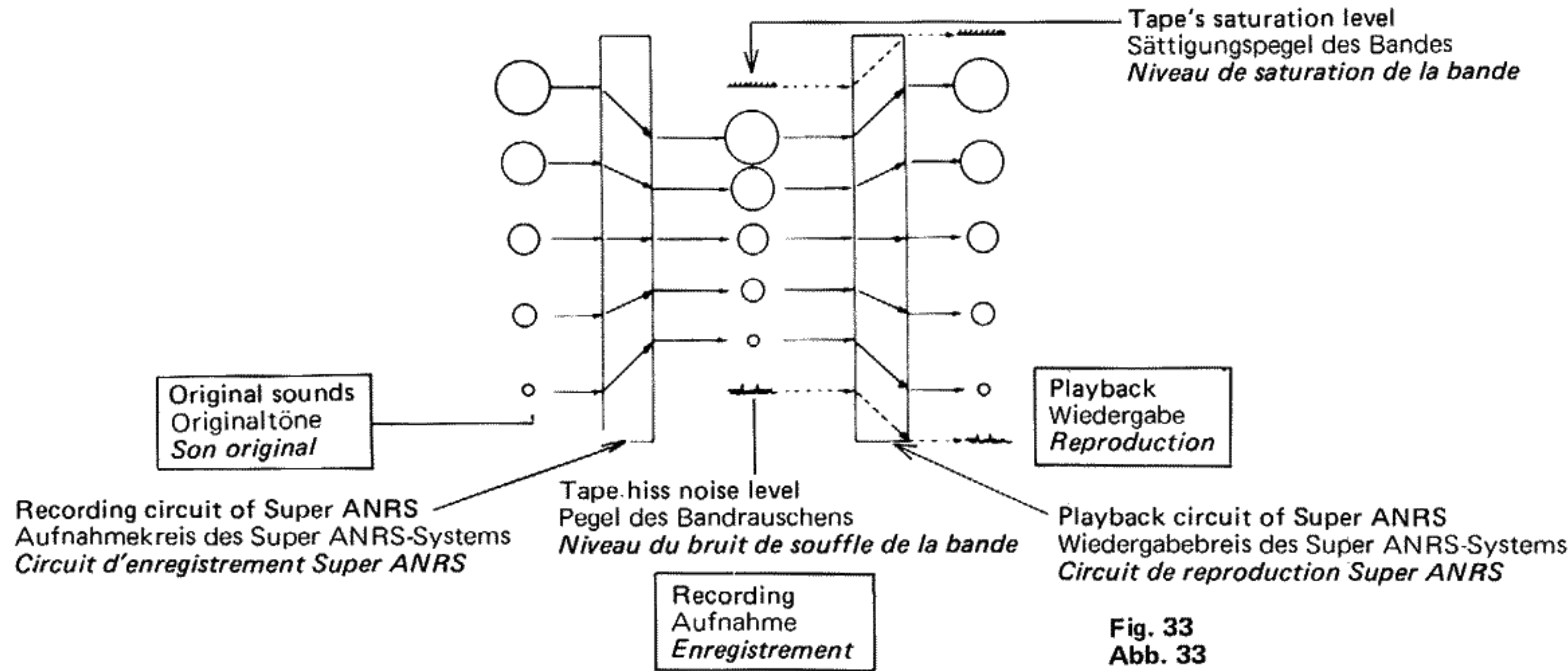

Fig. 33  
Abb. 33

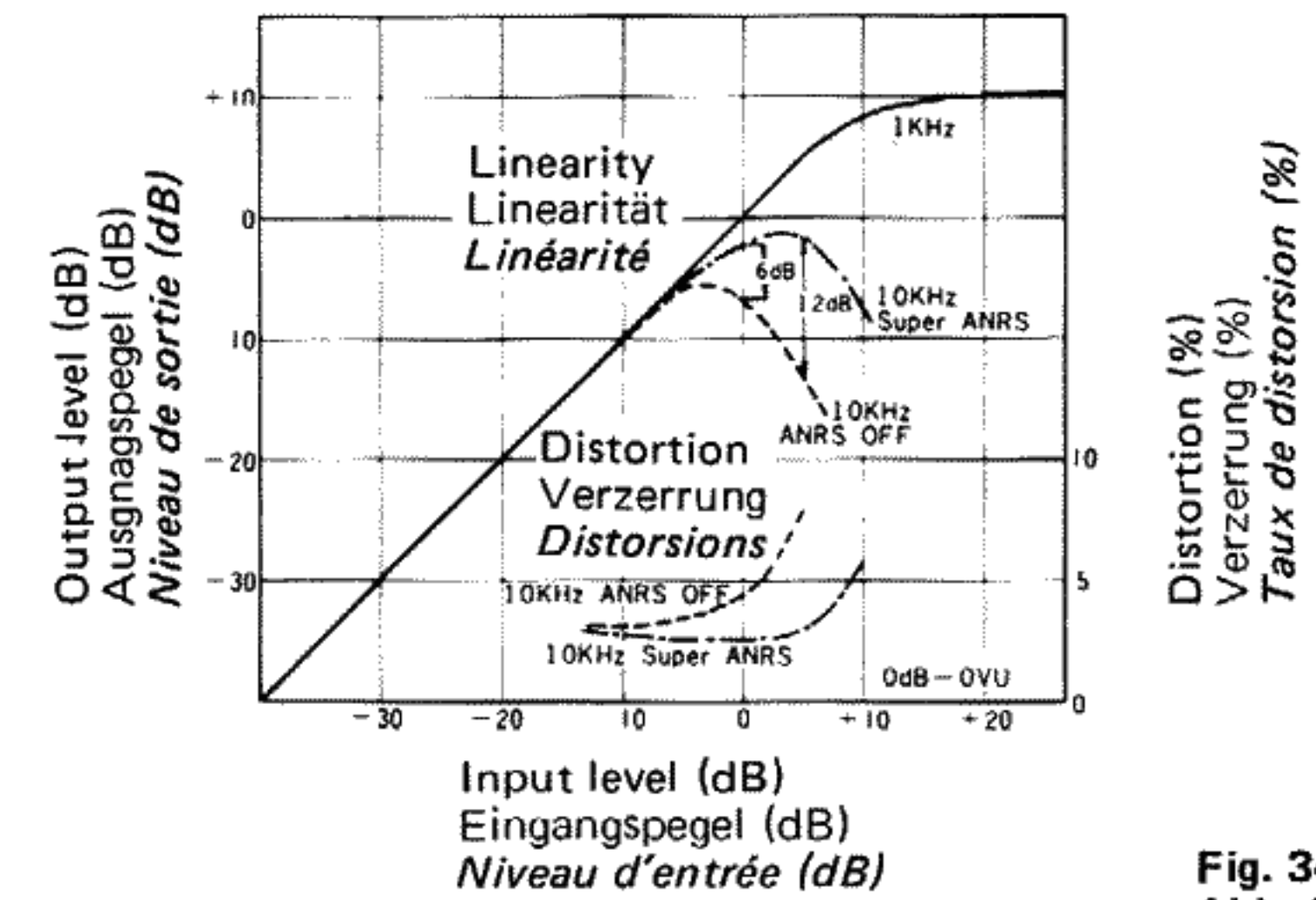

Fig. 34  
Abb. 34

## MAINTENANCE

### Cleaning the heads

1. Remove the front transparent cover.
2. Press the EJECT button to open the inner frame.
3. Wipe the record/play and erase heads with the supplied cleaning stick with its cotton tip dipped in alcohol.

The tape detection pin is inside the cassette compartment.  
Der Kassetten-Feststellungstift befindet sich im Innern des Kassettenfachs.  
*Le ténon de détection est situé à l'intérieur du compartiment à cassette.*

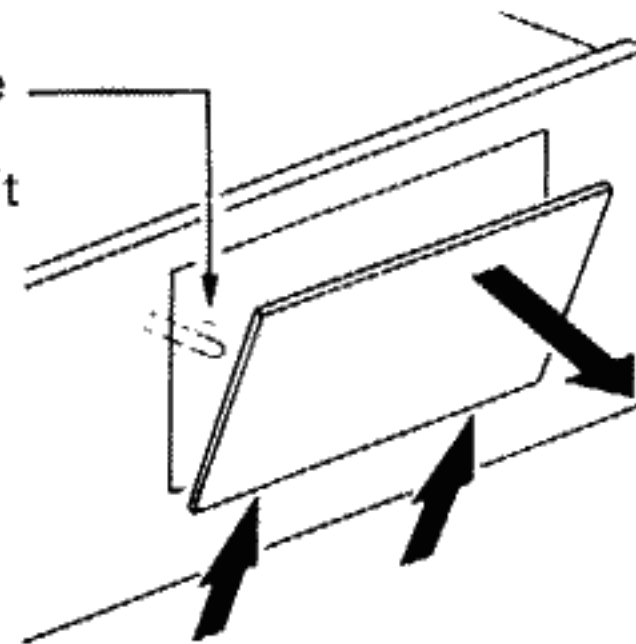

## PFLEGE UND WARTUNG

### Reinigung der Tonköpfe

1. Die durchsichtige Haube auf der Frontseite entfernen.
2. Zum Öffnen des inneren Kassettenhalterrähmens die Auswurf-taste drücken.
3. Mit dem mitgelieferten, in Alkohol getränkten Reinigungsstäbchen den Aufnahme/Wiedergabekopf und den Löschkopf säubern.

To remove the cassette door, lift it up and pull it forward.  
Zum Entfernen der Kassetten-fachtür, heben Sie sie ab und, ziehen Sie sie nach vorn.  
*Pour démonter le volet du compartiment à cassette, le soulever et le tirer vers l'avant.*

Fig. 35  
Abb. 35

### Cleaning the pinch roller and capstan

To clean the pinch roller and capstan, first press the detection pin with a finger and then press the PLAY button.

### Reinigung von Tonwelle und Andrucksrolle

Zur Reinigung der Andrucksrolle und der Tonwelle, drücken Sie den Feststellungstift mit einem Finger und drücken dann die Wiedergabetaste (PLAY).

## ENTRETIEN

### Nettoyage des têtes magnétiques

1. Démontez le couvercle transparent sur le devant.
2. Enfoncer la touche d'éjection (EJECT) pour ouvrir le compartiment intérieur.
3. Nettoyer la tête d'enregistrement/reproduction et la tête d'effacement à l'aide du bâtonnet de nettoyage fourni avec l'appareil après l'avoir trempé dans de l'alcool.

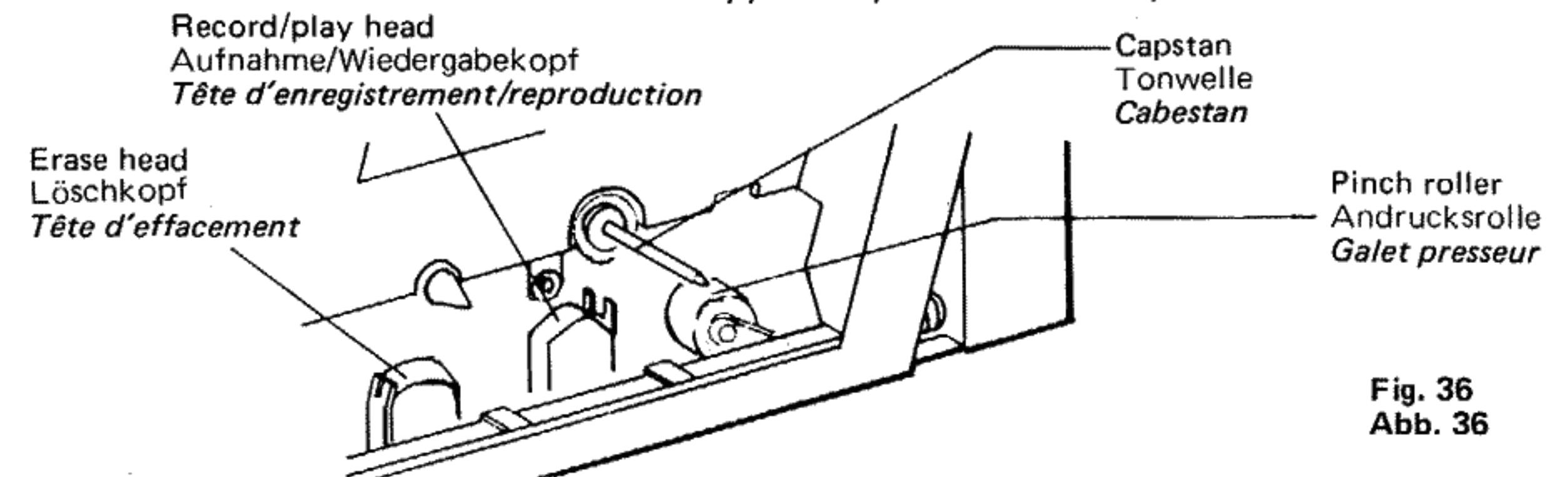

Fig. 36  
Abb. 36

### Nettoyage du galet presseur et du cabestan

Pour nettoyer le galet presseur et cabesten, appuyer sur la goupille détectrice et puis enfoncer le bouton de lecture (PLAY).

#### Notes:

- Do not insert a cassette until the cleaned parts completely dry of alcohol.
- Do not use thinner or benzine to clean the heads.

#### Demagnetizing the record/play head

##### – POWER button OFF –

After a long period of use, hissing noise may have increased or, in extreme cases, high frequencies may be erased due to the record/play head being magnetized. Demagnetize the metallic part of the head which comes in contact with the tape periodically (every 20 or 30 hours of use) using a head demagnetizer. For details refer to the instruction manual for the head demagnetizer.

#### Cleaning the cabinet and panel

Wipe the cabinet and panel clean with a soft cloth dipped in a neutral cleaner. Do not use thinner, benzine, alcohol or other strong solvents, as these will cause damage to the surface finish of the cabinet and panel.

#### Checking

If any internal checking is required consult a JVC service center since some technical skill is necessary.

## TROUBLESHOOTING

What appears to be a trouble is not always a real trouble. Make sure first. . . . .

### 1. Tape does not run

- \* Is the power cord disconnected?
- \* Is the tape wound to the end and is the auto-stop mechanism in operation?
- \* Is the PAUSE button depressed?

### 2. Tape runs but playback sound is not obtained.

- \* Are all connections properly made?
- \* Is the amplifier tape monitor switch set to the source monitor position?
- \* Is the OUTPUT LEVEL control set to MIN?
- \* Is the head dirty?

### 3. Sound fluctuates or drops out

- \* Are the head, capstan and pinch roller dirty?
- \* Is the tape worn out? Use a new one.

#### Hinweise:

- Keine Kassette einlegen, bevor der Alkohol auf den gereinigten Flächen ganz getrocknet ist.
- Zur Reinigung der Tonköpfe keinen Kunstharzverdünner und kein Benzin benutzen.

#### Entmagnetisierung des Aufnahme/Wiedergabekopfes

##### Nur bei ausgeschalteter Spannung!

Nach längerem Gebrauch nimmt u.U. das störende Rauschen zu oder hohe Frequenzen werden aufgrund zunehmender Magnetisierung des Aufnahme/Wiedergabekopfes in extremen Fällen gelöscht. Entmagnetisieren Sie den Metallteil des Tonkopfes, der mit dem Band in Kontakt kommt, regelmäßig (alle 20 oder 30 Betriebsstunden) mit einem Tonkopfmagnetisierer. Nähere Einzelteile entnehmen Sie bitte dessen Gebrauchsanweisung.

#### Reinigung von Gehäuse und Frontplatte

Das Gehäuse ist mit einem weichen, in neutrale Reinigungslösung getränkten Lappen zu reinigen. Verwenden Sie dazu weder Kunstharzverdünner, Benzin, Alkohol noch andere scharfe Mittel, da diese die Gehäuseoberfläche angreifen und beschädigen können.

#### Überholung

Eventuell nötige Reparaturen lassen Sie bitte vom Qualifizierten Kundendienst-Personal Ihres JVC-Fachhändlers ausführen.

## STÖRUNGSSUCHE

Bei vielen Störungen handelt es sich um keinen echten Defekt. Deshalb ist folgendes zuerst zu prüfen. . . . .

### 1. Das Band läuft nicht.

- \* Ist das Netzkabel nicht richtig angeschlossen?
- \* Ist das Band bis zum Ende abgewickelt und die Abschaltautomatik ausgelöst worden?
- \* Ist die Pausentaste gedrückt?

### 2. Das Band läuft, doch der Wiedergabeton ist nicht zu hören.

- \* Sind die Anschlüsse an die anderen Geräte richtig erfolgt?
- \* Steht der Tonbandmonitorschalter des Verstärkers auf Stellung Tonquellenüberwachung?
- \* Ist der Ausgangspegelregler auf "MIN" gedreht?
- \* Ist der Tonkopf verschmutzt?

### 3. Tonschwankungen oder Tonausfälle treten auf.

- \* Sind Tonkopf, Tonwelle und Andrucksrolle verschmutzt?
- \* Ist das Tonband abgenutzt? Verwenden Sie ein neues.

#### Remarques:

- *Ne pas mettre de cassette en place dans l'appareil tant que l'alcool n'a pas complètement séché.*
- *Ne pas utiliser de diluant ni de benzine pour nettoyer les têtes.*

#### Démagnétisation de la tête d'enregistrement/reproduction – L'interrupteur d'alimentation (POWER) doit être en position OFF –

*Après une utilisation prolongée de l'appareil, le sifflement de la bande s'accroît d'intensité, ou bien, dans des cas extrêmes, les fréquences élevées peuvent disparaître. Ces phénomènes sont dus à une magnétisation de la tête d'enregistrement/reproduction. Il est donc recommandé de procéder à la démagnétisation de la partie métallique de la tête qui entre en contact avec la bande après environ 20 à 30 heures d'utilisation. Pour ce faire, il convient d'utiliser un démagnétiseur de tête. Pour de plus amples détails se reporter au mode d'emploi du démagnétiseur.*

#### Nettoyage du coffret et panneau de commandes

*Nettoyer le coffret et le panneau de commandes à l'aide d'un chiffon doux imbibé de produit nettoyant neutre. Ne pas utiliser de diluant, benzine, alcool ou autre produit similaires, car la surface du coffret et du panneau risque d'être endommagée.*

#### Vérifications

*Si une vérification des organes internes de l'appareil s'avère nécessaire, s'adresser à un revendeur JVC car une telle vérification requiert les services d'un technicien qualifié.*

## DETECTION DE PANNES

*Ce qui apparaît être une panne n'est pas toujours une vraie panne. Assurez-vous en d'abord. . . . .*

### 1. La bande ne défile pas.

- \* *Le câble d'alimentation est-il débranché?*
- \* *La bande est-elle entièrement déroulée et le mécanisme d'arrêt automatique est-il en fonction?*
- \* *La touche d'arrêt momentané (PAUSE) est-elle enfoncée?*

### 2. La bande défile mais aucun son de lecture n'est obtenu.

- \* *Tous les branchements sont-ils convenablement faits?*
- \* *Le commutateur de réglage de bande de l'amplificateur est-il réglé sur une position de réglage de source?*
- \* *Le réglage du niveau de sortie (OUTPUT LEVEL) n'est-il pas réglé au minimum?*
- \* *La tête est-elle encrassée?*

### 3. Le son présente des fluctuations ou s'étouffe

- \* *La tête, le capstan et le galet-presseur sont-ils encrassés?*
- \* *La bande est-elle usée? Utilisez une nouvelle bande.*

- 4. Sound quality is deteriorated.**  
(High frequencies are not obtained.)
- \* Is the head dirty?
  - \* Is the TAPE SELECT switch used correctly?
  - \* Is the ANRS switch set to the proper position for recording and playback?
- 5. Recording is not obtained.**
- \* Are all connections properly made?
  - \* Is the safety tab of cassette tape removed?
  - \* Are the microphones connected to the microphone jacks, when recording, using LINE IN terminals?
- 6. Previous recording is not erased.**
- \* Is the erase head dirty?
  - \* Is the TAPE SELECT switch used correctly?
- 7. VU meter deflection in playback mode is greater than in the recording mode.**
- \* Is the TAPE SELECT switch used correctly?
- 8. Excessive noise**
- \* Is the head magnetized?
- 9. Recording or playback using the timer is not possible.**
- \* Make sure that all buttons and switches necessary to obtain the mode are depressed.

- 4. Die Tonqualität verschlechtert sich (Die hohen Frequenzen kommen nicht heraus).**
- \* Ist der Tonkopf verschmutzt?
  - \* Ist der Bandsortenwahlschalter (TAPE SELECT) richtig eingestellt?
  - \* Wurde der ANRS-Schalter für Aufnahme und Wiedergabe auf die richtige Stellung gestellt?
- 5. Eine Aufnahme findet nicht statt.**
- \* Sind die Anschlüsse richtig hergestellt?
  - \* Wurden die Plastikzungen der Kassetten-Sicherheitsfenster herausgebrochen?
  - \* Sind bei der Aufnahme über die LINE-IN-Buchsen die Mikrofone an die Mikrofonbuchsen angeschlossen?
- 6. Bereits vorhandene Aufnahmen auf dem Band werden nicht gelöscht.**
- \* Ist der Löschkopf verschmutzt?
  - \* Ist der Bandsortenwahlschalter (TAPE SELECT) richtig eingestellt?
- 7. Der Nadelausschlag der VU-Meter ist bei der Wiedergabe stärker oder geringer als bei der Aufnahme.**
- \* Ist der Bandsortenwahlschalter (TAPE SELECT) gestellt?
- 8. Exzessives Bandrauschen.**
- \* Ist der Tonkopf magnetisiert?
- 9. Aufnahme und Wiedergabe mit einem Zeitgeber ist nicht möglich.**
- \* Vergewissern Sie sich, daß alle zur Einschaltung dieser Betriebsfunktion nötigen Tasten gedrückt wurden.

- 4. La qualité du son est détériorée.**  
(Absence de hautes fréquences)
- \* La tête est-elle encrassée?
  - \* Le sélecteur de bande (TAPE SELECT) sont-ils convenablement utilisés?
  - \* Le commutateur ANRS est-il réglé sur la position qui Aucun pour la reproduction et l'enregistrement?
- 5. Enregistrement ne s'obtient.**
- \* Les branchements ont-ils convenablement été effectués?
  - \* Les languettes de sécurité sont-elles enlevées?
  - \* Les microphones sont-ils branchés aux prises micro, lors d'un enregistrement utilisant les bornes LINE IN?
- 6. L'enregistrement précédent n'est pas effacé.**
- \* La tête d'effacement est-elle encrassée?
  - \* Le sélecteur de bande (TAPE SELECT) sont-ils convenablement utilisés?
- 7. La déflexion des modulomètres en mode de lecture est plus ou moins grande qu'en mode d'enregistrement.**
- \* Le sélecteur de bande (TAPE SELECT) sont-ils convenablement utilisés?
- 8. Bruit excessif**
- \* La tête est-elle magnétisée?
- 9. L'enregistrement ou la lecture en utilisant la minuterie n'est pas possible.**
- \* Assurez-vous que toutes les touches et tous les boutons nécessaires pour obtenir ce mode sont enfoncés.

## SPECIFICATIONS

Type	: Component stereo cassette deck
Track system	: 4-track, 2-channel
Tape speed	: 1-7/8 inch/sec (4.8 cm/sec)
Frequency response:	
	(-20 VU recording)
	Metal tape : *1
	15 - 18,000Hz
	25 - 16,000Hz (±3dB)
	SA/Chrome tape : *2
	15 - 18,000Hz
	25 - 16,000Hz (±3dB)
	SF/Normal tape : *3
	15 - 17,000Hz
	25 - 15,000Hz (±3dB)
	(0 VU recording)
	Metal tape :
	25 - 12,500Hz (±3dB)

## TECHNISCHE DATEN

Typ	: Kompaktes Stereo-Kassetten-Deck
Spannungs-Spursystem	: 4 Spur, 2-Kanal
Bandgeschwindigkeit:	4,8 cm/sec.
Frequenzgang	: (-20-VU-Aufnahme)
	Metallband : *1
	15 - 18.000Hz (Nominal)
	25 - 16.000Hz (Typisch)
	SA/Chromband: *2
	15 - 18.000Hz (Nominal)
	25 - 17.000Hz (Typisch)
	SF/Normalband: *3
	15 - 17.000Hz (Nominal)
	25 - 15.000Hz (Typisch)
	(0-VU-Aufnahme)
	Metallband:
	25 - 12.500Hz (Typisch)

## CARACTÉRISTIQUES TECHNIQUES

Type	: Platine de magnétophone à cassette Stéréophonique
Système de pistes	: 4 pistes, 2 canaux
Vitesse de défilement	: 4,8 cm/sec.
Réponse en fréquence	
	(Enregistrement à -20VU)
	Bande "métal" : *1
	15 à 18.000Hz (Nominale)
	25 à 16.000Hz (Typique)
	Bande SA/chrome: *2
	15 à 18.000Hz (Nominale)
	25 à 17.000Hz (Typique)
	Bande SF/normale: *3
	15 à 17.000Hz (Nominale)
	25 à 15.000Hz (Typique)
	(Enregistrement à 0VU)
	Bande "métal":
	25 à 12.500Hz (Typique)

SA/Chrome tape :  
25 – 8,000Hz ( $\pm 3$ dB)  
SF/Normal tape :  
25 – 8,000Hz ( $\pm 3$ dB)  
Frequency response when using the computer B.E.S.T. tuning system  
(–20VU recording)  
Metal tape :  
40 – 12,500Hz ( $\pm 1$ dB)  
SA/Chrome tape :  
40 – 12,500Hz ( $\pm 1$ dB)  
SF/Normal tape :  
40 – 12,500Hz ( $\pm 1$ dB)  
Those values are almost the same for all types of tapes when the computer B.E.S.T. turning system is used.

Note: \*1.....SCOTCH METAFINE or Equivalent  
\*2.....TDK SA or Equivalent  
\*3..... MAXELL UD or Equivalent

S/N ratio : 60 dB (from peak level, weighted, Metal tape)  
The S/N is improved by 5dB at 1kHz and by 10 dB above 5 kHz with ANRS on.  
(DIN 45 500 weighted)  
Effect of Super ANRS: (normal tape)  
Improvement of S/N: the same as with ANRS  
Improvement of frequency response:  
OVU recording; 6 dB at 10 kHz  
+5 VU recording; 12 dB at 10 kHz  
Improvement of distortion:  
OVU recording; 3% or less at 10 kHz  
+5 VU recording; 3% or less at 10 kHz

Wow and flutter : 0.04% (WRMS),  
0.14% (DIN 45 500)

Crosstalk : 65 dB (1 kHz)  
Harmonic distortion: K3; 0.4%, THD; 1.0%  
(metal tape, 1 kHz 0 VU)

Bias : AC bias  
Erasure : AC erasure

SA/Chromband:  
25 – 8.000Hz (Typisch)  
SF/Normalband:  
25 – 8.000Hz (Typisch)  
Frequenzgang bei Verwendung des Computer-B.E.S.T.-Abstimmsystems (–20-VU-Aufnahme)  
Metallband:  
40 – 12.500Hz ( $\pm 1$ dB)  
SA/Chromband:  
40 – 12.500Hz ( $\pm 1$ dB)  
SF/Normalband:  
40 – 12.500Hz ( $\pm 1$ dB)  
Diese werte sind für alle Bandtypen fast gleich, wenn das Computer-B.E.S.T. Abstimmsystem verwendet wird.

Hinweis: \*1.....SCOTCH METAFINE oder Äquivalent  
\*2.....TDK SA-Band oder Äquivalent  
\*3..... MAXELL UD-Band oder Äquivalent

Signal-Rauschabstand : 60 dB (bei Pegelspitzenwert Metall-Band)  
Der Signal-Rauschabstand wird mit ANRS um 5 dB bei 1 kHz und 10 dB über 5 kHz verbessert  
(DIN 45 500 bewertet)

Wirkung von Super-ANRS: (Normalband)  
Verbesserung des Signal-Rauschabstandes:  
Gleich wie bei ANRS  
Verbesserung der Frequenzgangs:  
OVU-Aufnahme; 6 dB bei 10 kHz  
+5 VU-Aufnahme; 12 dB bei 10 kHz

Verbesserung der Verzerrung:  
OVU-Aufnahme; 3% oder weniger bei 10kHz  
+5 VU-Aufnahme; 3% oder weniger bei 10kHz

Gleichaufschwankungen: 0,04% (WRMS),  
0,14% (DIN 45 500)

Übersprechdämpfung : 65 dB (1 kHz)  
Klirrgrad : K3; 0.4%, THD; 1.0%  
(Metallband, 1 kHz 0 VU)

Vorspannung : Wechselstrom-Vorspannung  
Löschung : Wechselstrom-Löschung

Bande SA/chrome:  
25 à 8.000Hz (Typique)  
Bande SF/normale  
25 à 8.000Hz (Typique)  
Réponses en fréquence lorsqu'est utilisé le système de réglage B.E.S.T.  
(Enregistrement à –20UV)  
Bande "Metal":  
40 à 12.500Hz ( $\pm 1$ dB)  
Bande SA/chrome:  
40 à 12.500Hz ( $\pm 1$ dB)  
Bande SF/normale:  
40 à 12.500Hz ( $\pm 1$ dB)  
Les réponses en fréquence sont pratiquement identiques pour toutes les bandes si on utilise le système de réglage B.E.S.T. par micro-ordinateur

Remarque: \*1.....SCOTCH METAFINE ou équivalent  
\*2..... TDK SA ou équivalent  
\*3.....MAXELL UD ou équivalent

Rapport signal/bruit : 60 dB (à niveau de crête, bande "métal")  
Le rapport S/B est amélioré de 5 dB à 1 kHz et de 10 dB environ à 5 kHz avec le ANRS en circuit  
(DIN 45 500, pondéré)

L'effet du Super ANRS: (Bande normale)  
Amélioration du rapport signal/bruit: Pareil qu'avec le ANRS

Amélioration de la réponse de fréquence:  
0 VU d'enregistrement;  
6 dB à 10 kHz  
+5 VU d'enregistrement;  
12 dB à 10 kHz

Amélioration de la distortion:  
0 VU d'enregistrement; moins de 3% à 10 kHz  
+5 VU d'enregistrement;  
3% ou moins à 10 kHz

Pleurage et scintillement: 0,04% (WRMS),  
0,14% (DIN 45 500)

Diaphonie : 65 dB (1 kHz)  
Distorsion harmonique : K3; 0.4%, THD; 1.0%  
(bande "metal", 1 kHz 0 VU)

Polarisation : Polarisation C.A.  
Effacement : Effacement C.A.

**Heads** : 2 SA (Sen-Alloy) heads  
X-cut head for recording and playback  
2-Gap head for erasing

**Motors** : Electronic governed DC motor (for Capstan)  
DC motor (for Reel)

**Fast forward time**: 85 sec. with C-60 cassette

**Rewind time** : 85 sec. with C-60 cassette

**Semiconductors** : 18 ICs, 77 transistors, 1 FET  
52 diodes, 12 LEDs

**Input terminals** :

**Mic jack x 2** ; Max. sensitivity; 0,2mV (-72 dBs)  
Matching impedance;  
600Ω ~ 10 kΩ

**Input jack x 2** ; Min. input level; 80mV (-20 dBs)  
Input impedance; 100 kΩ

**Output terminals** :

**Output jack x 2**; Output level; 0 ~ 500 mV  
Output impedance; 5 kΩ

**Phones jack x 1**; Output level; 0 ~ 0.5 mW  
Matching impedance;  
8Ω ~ 1 kΩ

**Power requirement**: AC 240V, 50 Hz (KD-A66A)  
AC 120V, 60 Hz (KD-A66C/J)  
AC 240/220/120 V, 50/60 Hz (KD-A66B/E)  
AC 240/220/120/100V, 50/60 Hz (KD-A66U)

**Power consumption** : 30 W

**Dimensions** : 17-3/4" (450mm) W  
4-5/8" (118mm) H  
13" (331mm) D  
(with feet, buttons, switches)

**Weight** : 17.4 lbs (7.9 kg)

**Accessories** : Pin cords ..... 2  
Head cleaning stick ..... 1

**Köpfe** : 2 SA (Sen-Alloy) -Köpfe  
X-Schnitt-kopf für Aufnahme und Wiedergabe  
Zweispalt-kopf für Löschung

**Motoren** : Elektronik-Motor mit Drehzahlregler (für Spule)  
Gleichspannungsmotor

**Schnellvorlaufzeit** : 85 Sekunden (C-60 Kassette)

**Rückspulzeit** : 85 Sekunden (C-60 Kassette)

**Halbleiterbestückung** : 18 IS, 77 Transistoren, 1 FET  
52 Dioden, 12 LED

**Eingänge** :

**Mikrofonbuchse x 2** ; Maximale Empfindlichkeit;  
0,2 mV (-72 dBs)  
Passende Impedanz;  
600 Ohm ~ 10 k Ohm

**Eingangsbuchse x 2** ; Minimaler Eingangsspegel;  
80 mV (-20 dBs)  
Eingangsimpedanz; 100 kOhm

**Ausgänge** :

**Ausgangsbuchse x 2** ; Ausgangsspegel; 0 ~ 500 mV  
Ausgangsimpedanz; 5 kOhm

**Kopfhörerbuchse x 1**; Ausgangsspegel; 0 ~ 0,5 mW  
Passende Impedanz;  
8 Ohm ~ 1 kOhm

**Spannungsversorgung** : Netz 240V, 50 Hz (KD-A66A)  
Netz 120 V, 60 Hz (KD-A66C/J)  
Netz 240/220/120 V, 50/60 Hz (KD-A66B/E)  
Netz 240/220/120/100 V, 50/60 Hz (KD-A66U)

**Leistungsaufnahme** : 30W

**Abmessungen** : 450(B) x 118(H) x 331(T) mm  
(einschließlich Füße, Knöpfe und Schalter)

**Gewicht** : 7,9 kg

**Zubehör** : Stiftsteckerkabel ..... 2  
Tonkopfreiniger ..... 1

Änderungen vorbehalten!

**Têtes** : 2 têtes Sen-Alloy  
Tête à découpe en X pour enregistrement et reproduction  
Tête à double entrefer pour effacement

**Moteurs** : Cabestan; Moteur CC à asservissement électronique  
Bobines; moteur courant continu

**Temps d'avance rapide** : 85 secondes, avec une cassette C-60

**Temps de rebobinage** : 85 secondes, avec une cassette C-60

**Semiconducteurs** : 18 circuits intégrés, 77 transistors, 1 FET, 52 diodes, 12 LEDs

**Bornes d'entrée** :

**Prise microphone x 2**; Sensibilité max; 0,2 mV (-72 dBs)  
Impédance caractéristique;  
600 Ω ~ 10 kΩ

**Prise d'entrée x 2**; Niveau d'entrée minimum;  
80 mV  
Impédance d'entrée; 100 kΩ

**Borne de sortie** :

**Prise de sortie x 2**; Niveau de sortie; 0 ~ 500 mV  
Impédance de sortie; 5 kΩ

**Prise de casque d'écoute x 1**;  
Niveau de sortie; 0 ~ 0,5 mW  
Impédance de caractéristique;  
8 Ω ~ 1 kΩ

**Alimentation** : 240V, C.A. 50 Hz (KD-A66A)  
120 V, C.A. 60 Hz (KD-A66C/J)  
240/220/120 V, C.A., 50/60 Hz (KD-A66B/E)  
240/220/120/100 V, C.A., 50/60 Hz (KD-A66U)

**Consommation** : 30 W

**Dimensions** : 450(L) x 118(H) x 331(P) mm  
(y compris pieds touches et commutateurs)

**Poids** : 7,9 kg

**Accessoires** : Câble à broches ..... 2  
Bâtonnet de nettoyage des têtes ... 1

Présentation et caractéristiques modifiables sans préavis.

Design and specifications subject to change without notice.

**JVC**  
VICTOR COMPANY OF JAPAN, LIMITED